

Instrukcje techniczne dotyczące instalacji i obsługi
Niniejsza instrukcja przeznaczona jest dla urządzeń instalowanych w Polsce

PL

Technické instrukce pro montáž a údržbu
Tato instrukční knížka je určena pro zařízení instalované v České republice

CZ

INOA GREEN

WISZACY KONDENSACYJNY KOCIOŁ GAZOWY PLYNOVÝ KONDENZAČNÍ KOTEL



24 EU
29 EU

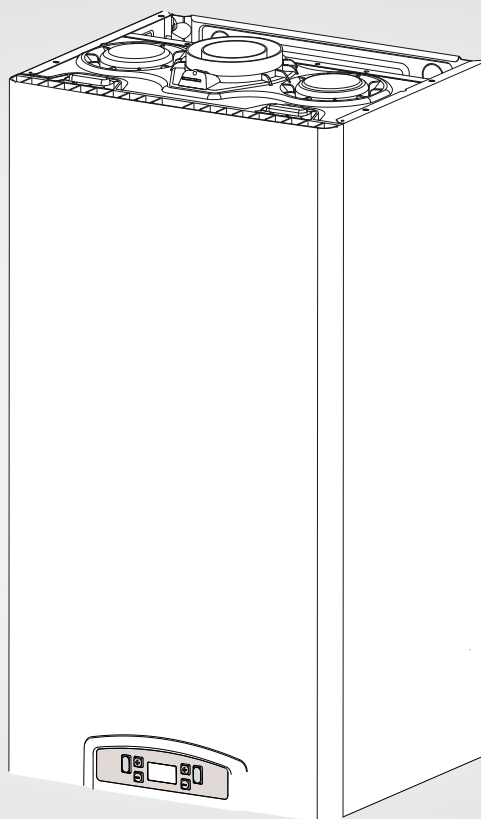

ErP

3310447
3310448



420000254500

 **Chaffoteaux**

Część ogólna	3	Základní údaje	3
Normy bezpieczeństwa.....	3	Bezpečnostní pokyny.....	3
Oznakowanie CE	6	Značení ES	6
Ostrzeżenia	7	Varování	7
Uwagi do instalatora	7	Upozornění pro instalátora	7
Umieszczenie kotła.....	8	Umístění kotle	8
Czyszczenie instalacji centralnego ogrzewania.....	9	Čištění topného zařízení.....	9
Instalacja w przypadku podgrzewanej podłogi	9	Instalace s vyhříváním podlahy.....	9
Połączenie przewodów zasysania powietrza i		Připojení sacího potrubí a odtahu plynů.....	10
odprowadzania spalin	10	Elektrické připojení.....	11
Połączenia elektryczne	11		
Opis urządzenia	12	Popis výrobku	12
Ogólny widok urządzenia	12	Celkový pohled	12
Schemat obwodów hydraulicznych	12	Hydraulické schéma.....	13
Wymiary	13	Rozměry kotle.....	13
Minimalne odległości podczas instalowania	13	Minimální vzdálenost.....	14
Przymiar montażowy	14	Instalační šablona.....	14
Instalacyjne	15	Instalací	15
Podłączenie hydrauliczne/gazowe	15	Zapojení hydraulika/plyn	15
Widok hydraulicznych króćców przyłączeniowych.....	15	Pohled na přípojky kotle.....	15
Graficzne przedstawienie wykresu pompy cyrkulacyjnej.....	15	Grafické znázornění zbytkové výtlačné výšky oběhového čerpadla.....	15
Czyszczenie instalacji centralnego ogrzewania.....	15	Topení instalované na podlaze.....	15
Zawór naciśnienia.....	16	Přetlakové zařízení.....	16
Odprowadzanie skroplin	17	Odvod kondenzátu.....	17
Podłączenie przewodu doprowadzającego powietrze i przewodu		Přípojka odvodu spalin	18
odprowadzającego spalin.....	18	Tabulka délky potrubí sání / výfuku	18
Tabela typów układów zasysania/odprowadzania spalin	18	Typologie sání / výfuku kouře.....	19
Rodzaje systemów zasysania/odprowadzania spalin	19	Elektrické připojení.....	20
Połączenia elektryczne	20	Připojení periferních zařízení	20
Podłączenia urządzeń peryferyjnych	20	Připojení termostatu okolního prostředí.....	20
Podłączenie termostatu pokojowego	20	Elektrické schéma.....	21
Schemat elektryczny	21		
Uruchamianie	22	Uvedení do činnosti	22
Przygotowanie urządzenia do pracy.....	22	Příprava pro činnost	22
Panel sterowania	22	Ovládací panel.....	22
Wyświetlacz.....	23	Displej	23
Procedura zapalania palnika	23	Postup při zapnutí.....	23
Pierwsze włączenie kotła	24	První zapnutí.....	24
Funkcja odpowietrzania	24	Funkce odvzdušnění	24
Regulacja	25	Nastavení	25
Procedura kontroli spalania.....	25	Postup kontroly spalování.....	25
Regulacja maksymalnej mocy ogrzewania	27	Seřízení maximálního výkonu topení.....	27
Zapłon powolny.....	27	Pomalé zapálení.....	27
Regulacja opóźnienia zapłonu kotła	27	Nastavení pozděného zapálení topení.....	27
Tabela regulacji gazu	28	Tabulka pro nastavení plynu.....	28
Zmiana gazu	28	Záměna plynu.....	28
Dostęp do menu ustawień - regulacji - diagnostyki	29	Přístup do Menu nastavování - regulace - diagnostiky	29
Funkcja SRA.....	33	Funkce SRA	33
Systemy zabezpieczeń kotła	34	Ochranné systémy kotle	34
Zatrzymanie ze względów bezpieczeństwa	34	Bezpečnostní vypnutí.....	34
Blokada działania	34	Zablokování činnosti.....	34
Informacja o nieprawidłowym działaniu	35	Hlášení poruchy.....	35
Zabezpieczenie przed zamarzaniem.....	35	Funkce ochrany proti zamrznutí.....	35
Zbiornicza tabela kodów błędów.....	36	Souhrnná tabulka kódů poruch.....	36
Okresowa obsługa i konserwacja	37	Udržba	37
Instrukcje dotyczące demontażu obudowy i kontroli urządzenia	37	Pokyny k otevření pláště kotle a inspekce zevnitř.....	37
Uwagi ogólne	38	Základní informace.....	38
Czyszczenie głównego wymiennika ciepła	38	Čištění primárního výměníku	38
Czyszczenie syfonu	39	Čištění sifonu	39
Proba funkcjonowania	39	Zkouška funkce.....	39
Operacje opróżniania	39	Operace vypuštění zařízení	39
Opróżnienie instalacji ciepłej wody użytkowej.....	39	Vyprázdnění okruhu TUV.....	39
Informacje dla Użytkownika	40	Informace pro uživatele	40
Usuwanie i recykling kotła.....	40	Likvidace odpadů.....	40
Tabliczka z danymi charakterystycznymi	41	Symboly údajů na štítku	41
Dane techniczne	42	Technické údaje	42

Normy bezpieczeństwa

Znaczenie symboli:

Brak przestrzegania tego typu zaleceń pociąga za sobą ryzyko uszkodzeń ciała osób, w określonych sytuacjach mogących prowadzić nawet do ich śmierci.



Brak przestrzegania tego typu zaleceń pociąga za sobą ryzyko uszkodzenia, w określonych sytuacjach także poważnego, przedmiotów, roślin lub zwierząt.

**Kocioł powinien zostać zainstalowany na grubej ścianie niepodlegającej wibracjom.**

Głośna praca.



Podczas wiercenia otworów w ścianie uważać, aby nie uszkodzić znajdujących się w niej przewodów elektrycznych i rur.

Porażenie prądem z powodu kontaktu z przewodami pod napięciem.



Wybuch, pożar lub zatrucie spowodowane ulatnianiem się gazu z uszkodzonych rur.

Uszkodzenie istniejących instalacji.

Zalanie budynku spowodowane wyciekami wody z uszkodzonych rur.



Wykonać połączenia elektryczne przy użyciu przewodów o odpowiednim przekroju.

Pożar wywołany przegrzaniem z powodu przepływu prądu elektrycznego przez przewody o zbyt małym przekroju.



Chronić przewody rurowe i elektryczne przed uszkodzeniem.

Porażenie prądem z powodu kontaktu z przewodami pod napięciem.



Wybuch, pożar lub zatrucie spowodowane ulatnianiem się gazu z uszkodzonych rur.

Zalanie budynku spowodowane wyciekami wody z uszkodzonych rur.



Sprawdzić, czy pomieszczenie, w którym ma zostać zainstalowany kocioł oraz instalacje, do których ma on zostać podłączony, są zgodne z obowiązującymi przepisami.

Porażenie prądem spowodowane kontaktem z niewłaściwie podłączonymi przewodami elektrycznymi.



Wybuch, pożar lub zatrucie spowodowane niewłaściwą wentylacją lub nieskutecznym odprowadzaniem spalin.

Uszkodzenie kotła spowodowane pracą w nieodpowiednich warunkach.



Używać narzędzi i przyrządów odpowiednich do tego rodzaju prac (w szczególności upewnić się, że narzędzia nie są uszkodzone i mają dobrze przymocowany uchwyt). Posługiwać się nimi we

Bezpečnostní pokyny

Vysvětlivky k symbolům:

Nedodržení upozornění má za následek ublížení na zdraví osob, za určitých okolností také smrtelné.



Nedodržení upozornění má za následek způsobení škod na majetku, rostlinách nebo ublížení zvířatům, za určitých okolností také vážné



Nainstalujte zařízení na pevnou stěnu, která není vystavena vibracím.

Hlučnost během činnosti.



Při vrtání do stěn dbejte na to, aby nedošlo k poškození existujících elektrických kabelů nebo potrubí.

Zásah elektrickým proudem následkem doteku vodičů pod napětím.



Výbuchy, požáry nebo otrava na základě úniku plynu z poškozených potrubí.

Poškození existujících rozvodů.

Vytopení následkem úniku vody z poškozených potrubí.



Provést elektrická zapojení s použitím vodičů s vhodným průřezem.

Požár následkem přehřátí způsobeného průchodem proudu poddimenzovanými kabely.



Chránit potrubí a spojovací kabely za účelem ochrany před jejich poškozením.

Zásah elektrickým proudem následkem doteku vodičů pod napětím.



Výbuchy, požáry nebo otrava na základě úniku plynu z poškozených potrubí.

Vytopení následkem úniku vody z poškozených potrubí.



Ujistěte se, že prostředí, do kterého je zařízení instalováno, a rozvody, ke kterým je třeba jej připojit, odpovídají platným předpisům.

Zásah elektrickým proudem následkem doteku nesprávně nainstalovaných vodičů pod napětím.



Výbuchy, požáry nebo otrava následkem nesprávné ventilace nebo odkouření.

Poškození zařízení následkem nevhodných provozních podmínek.



Použijte manuální nářadí a zařízení vhodné k danému účelu (obzvláště se ujistěte, zda není nářadí opotřebované a zda je jeho rukojeť neporušená a řádně upevněná), použijte je předepsaným

właściwy sposób, zabezpieczyć je przed ewentualnym upadkiem, a po zakończeniu pracy odłożyć na odpowiednie miejsce.

Obrażenia spowodowane odpryskami, wdechaniem pyłów, uderzeniem, skaleczeniem, ukłuciem, a także otarciami naskórka. 

Uszkodzenie kotła lub znajdujących się w pobliżu przedmiotów przez odpryski bądź uderzenie. 

Używać narzędzi elektrycznych odpowiednich do tego rodzaju prac (w szczególności sprawdzić, czy przewód i wtyczka są w nienaruszonym stanie i czy części ruchome i obracające się są właściwie przymocowane). Posługiwać się nimi we właściwy sposób, nie blokować przejść między przewodami elektrycznymi, zabezpieczyć narzędzia przed upadkiem, a po zakończeniu pracy wyłączyć je i odłożyć na odpowiednie miejsce.

Obrażenia spowodowane odpryskami, wdechaniem pyłów, uderzeniem, skaleczeniem, ukłuciem, a także otarciami naskórka, hałasem i wibracjami. 

Uszkodzenie kotła lub znajdujących się w pobliżu przedmiotów przez odpryski bądź uderzenie. 

Upewnić się, że drabina przenośna jest ustawiona stabilnie, że jest wystarczająco wytrzymała oraz że jej stopnie nie są uszkodzone ani śliskie. Nie przesuwaj drabiny, gdy ktoś na niej stoi. Podczas wykonywania prac na drabinie zapewnić sobie pomoc innej osoby.

Obrażenia spowodowane upadkiem z dużej wysokości lub złożeniem się drabiny. 

Sprawdzić, czy rusztowanie jest stabilne i wystarczająco wytrzymałe, czy jego stopnie nie są uszkodzone ani śliskie, a także czy jest ono wyposażone w poręcz wzdłuż schodów i barierkę na spoczniku.

Obrażenia na skutek upadku. 

Upewnić się, że w trakcie prac wykonywanych na wysokości (zazwyczaj przy różnicy poziomów przekraczającej dwa metry) w strefie pracy będą stosowane barierki lub uprząż asekuracyjna zabezpieczająca przed upadkiem. Przestrzeń, w której mogłoby dojść do upadku, musi być wolna od niebezpiecznych przedmiotów, a strefa ewentualnego upadku musi być odpowiednio zabezpieczona (miękka, elastyczna powierzchnia).

Obrażenia na skutek upadku. 

Sprawdzić, czy w miejscu pracy zapewniono odpowiednie warunki higieniczno-sanitarne w zakresie oświetlenia, wentylacji i stabilności.

Obrażenia spowodowane uderzeniami, potknięciami itp. 

způsobem, zajistěte je proti pádu z výšky a po použití je odložte.

Osobní ublížení na zdraví způsobené úlety úlomků nebo fragmentů, inhalací prachu, nárazy, pořezáním, píchnutím, oděry. 

Poškození zařízení nebo okolních předmětů následkem úletů úlomků, úderů, zářezů. 

Používejte elektrická zařízení vhodná pro dané použití (zejména se ujistěte, zda je neporušený kabel a zástrčka napájení a zda jsou součásti vystavené rotačnímu nebo střídavému pohybu řádně upevněné), používejte je předepsaným způsobem, nebraňte v průchodu přítomností napájecího kabelu, zajistěte je před případným pádem z výšky a po použití je odpojte a odložte.

Osobní ublížení na zdraví způsobené úlety úlomků nebo fragmentů, inhalací prachu, nárazy, pořezáním, píchnutím, oděry, hlukem, vibracemi. 

Poškození zařízení nebo okolních předmětů následkem úletů úlomků, úderů, zářezů. 

Ujistěte se, že jsou pohyblivé žebříky opřené stabilním způsobem, zda jsou dostatečně odolné, zda jsou jednotlivé příčky neporušené a zda nejsou kluzké, zda jsou dostatečně zajištěné proti přesunům během jejich použití, zda je přítomen někdo, kdo dohlíží na dodržení uvedených požadavků.

Osobní ublížení na zdraví následkem pádu z výšky nebo pádu zapříčiněného žebříkem (u dvojítych žebříků). 

Ujistěte se, že jsou žebříky a nástavba stabilně opřené, zda jsou dostatečně odolné, zda jsou vybavené zábradlím podél rampy a na podlaze, zda jsou jednotlivé příčky neporušené a zda nejsou kluzké.

Osobní ublížení na zdraví následkem pádu z výšky. 

Během prací ve výšce se ujistěte (obvykle při převýšení vyšším než dva metry), zda je pracovní plocha ohraničena zábradlím nebo osobními ochrannými postroji zabraňujícími pádu, zda je prostor, ve kterém by probíhal případný pád, zbaven nebezpečných překážek, zda by byl případný pád utlumen polopevnými nebo deformačními povrchy.

Osobní ublížení na zdraví následkem pádu z výšky. 

Ujistěte se, zda pracovní prostor disponuje vhodnými hygienicko-sanitárními podmínkami týkajícími se osvětlení, větrání a pevnosti.

Osobní ublížení na zdraví následkem nárazů, zakopnutí atd. 

Odpowiednio zabezpieczyć kocioł i przestrzeń w pobliżu miejsca pracy.

Uszkodzenie kotła lub znajdujących się w pobliżu przedmiotów przez odpryski bądź uderzenie. 

Przestawiać i przenosić kocioł delikatnie, przy zachowaniu należytej ostrożności.

Uszkodzenie kotła lub znajdujących się w pobliżu przedmiotów w wyniku uderzenia, nacięcia lub zgniecenia. 

Na czas prac założyć odpowiedni kombinezon. Stosować sprzęt ochronny.

Obrażenia spowodowane odpryskami, wdychaniem pyłów, uderzeniem, skaleczeniem, ukłuciem, a także otarciami naskórka, hałasem i wibracjami. 

Ułożyć materiały i narzędzia w taki sposób, aby zapewnić pracownikom możliwość łatwego i bezpiecznego przemieszczania się. Nie układać materiałów i narzędzi w sterty, które łatwo mogą się obsunąć.

Uszkodzenie kotła lub znajdujących się w pobliżu przedmiotów w wyniku uderzenia, nacięcia lub zgniecenia. 

Wszelkie prace wewnątrz kotła powinny być wykonywane ostrożnie i delikatnie, ponieważ niektóre elementy mają ostro zakończone krawędzie.

Obrażenia w wyniku ukłucia, a także przecięcia lub otarcia naskórka. 

Przed uruchomieniem kotła podłączyć powtórnie wszystkie urządzenia zabezpieczające i kontrolne odłączone podczas prowadzonych prac.

Wybuch, pożar lub zatrucie spowodowane ulatnianiem się gazu lub nieskutecznym odprowadzaniem spalin. 

Uszkodzenie lub zablokowanie kotła spowodowane brakiem kontroli jego działania. 

Nie rozpoczynać żadnych prac bez uprzedniego sprawdzenia przy użyciu odpowiedniego przyrządu, czy nie ulatnia się gaz.

Wybuch, pożar lub zatrucie wywołane ulatnianiem się gazu z uszkodzonych/niepodłączonych rur lub z wadliwych/niepodłączonych części. 

Prace przy kotle można rozpocząć dopiero po upewnieniu się, że w pomieszczeniu nie ma źródła otwartego ognia ani źródła iskier.

Wybuch lub pożar spowodowany ulatnianiem się gazu z uszkodzonych/odłączonych rur lub wadliwych/niepodłączonych części. 

Sprawdzić, czy rury odprowadzania spalin i dostarczania powietrza są drożne.

Wybuch, pożar lub zatrucie spowodowane niewłaściwą wentylacją lub nieskutecznym odprowadzaniem spalin. 

Chraňte zařízení a okolí pracovního prostoru s použitím vhodného materiálu.

Poškození zařízení nebo okolních předmětů následkem úletů úlomků, úderů, zářezů. 

Manipulujte se zařízením s použitím vhodných ochrany a s potřebnou opatrností.

Poškození zařízení nebo okolních předmětů následkem nárazů, úderů, zářezů, přitlačení. 

Během činnosti používejte ochranný oděv a osobní ochranné prostředky.

Osobní ublížení na zdraví způsobené úlety úlomků nebo fragmentů, inhalací prachu, nárazy, pořezáním, píchnutím, oděry, hlukem, vibracemi. 

Rozmístěte materiál a zařízení tak, aby umožňovaly pohodlnou a bezpečnou manipulaci, a vyhněte se stavění hromad, které by mohly povolit nebo spadnout.

Poškození zařízení nebo okolních předmětů následkem nárazů, úderů, zářezů, přitlačení. 

Operace uvnitř zařízení musí být provedeny s potřebnou opatrností a je třeba se při nich vyhnout styku se zahrocenými součástmi.

Osobní ublížení na zdraví, píchnutí, oděry. 

Po ukončení zásahu do zařízení obnovte všechny bezpečnostní a kontrolní funkce a přesvědčte se o jejich funkčnosti ještě před opětovným uvedením zařízení do činnosti.

Výbuchy, požáry nebo otrava následkem úniku plynu nebo nesprávným odkouřením. 

Poškození nebo zablokování zařízení následkem nekontrolované činnosti. 

Nezahajujte žádnou operaci bez předběžné kontroly, zda nedochází k únikům plynu; kontrolu proveďte příslušným měřičem.

Výbuchy, požáry nebo otravy následkem úniku plynu z poškozených/odpojených potrubí nebo vadných/odpojených součástí. 

Nezahajujte žádnou operaci bez předběžné kontroly, zda se nevyskytují volné plameny nebo zápalné zdroje.

Výbuchy nebo požáry následkem úniku plynu z poškozených/odpojených potrubí nebo vadných/odpojených součástí. 

Ujistěte se, zda nejsou ucpané průchody pro odvod a ventilaci.

Výbuchy, požáry nebo otrava následkem nesprávné ventilace nebo odkouření. 

Ujistěte se, zda se na odváděcích potrubích nevyskytují úniky.

Otravy způsobené nesprávným odkouřením. 

Sprawdzić, czy przewody rurowe instalacji odprowadzania spalin są szczelne.

Zatrucia spowodowane nieskutecznym odprowadzaniem spalin. 

Przed przystąpieniem do prac w obrębie części kotła, które mogą zawierać gorącą wodę, opróżnić instalację.

Uszkodzenia ciała w wyniku oparzeń. 

Usunąć kamień kotłowy z instalacji, stosując się do instrukcji załączonej do użytego środka do usuwania kamienia kotłowego. Podczas usuwania kamienia kotłowego często wietrzyć pomieszczenie, używać odzieży ochronnej, unikać mieszania ze sobą różnych środków, a także zabezpieczyć kocioł i sąsiadujące z nim przedmioty.

Obrażenia spowodowane kontaktem skóry lub oczu z kwasami, a także wdychaniem lub połknięciem szkodliwych substancji chemicznych. 

Uszkodzenie kotła i znajdujących się w pobliżu przedmiotów w wyniku korozji wywołanej kwasami. 

Przed wykonaniem pomiaru ciśnienia lub regulacji instalacji gazowej szczelnie zamknąć wszystkie zawory i elementy otwarte.

Wybuch, pożar lub zatrucie spowodowane ulatnianiem się gazu z otwartych zaworów. 

Sprawdzić, czy dysze i palniki są przystosowane do określonego rodzaju gazu.

Uszkodzenie kotła spowodowane niewłaściwym spalaniem. 

Jeśli wyczuwalny jest zapach spalenizny lub z kotła wydostaje się dym, odłączyć urządzenie od instalacji elektrycznej, zamknąć zawór dopływu gazu, otworzyć okna i wezwać wykwalifikowanego pracownika serwisu.

Urazy spowodowane oparzeniami, wdychaniem spalin, zatruciem. 

Jeśli wyczuwalny jest silny zapach gazu, zamknąć zawór dopływu gazu, otworzyć okna i wezwać wykwalifikowanego pracownika serwisu.

Wybuch, pożar lub zatrucie. 

Oznakowanie CE

Znak CE stanowi gwarancję, że urządzenie odpowiada wymaganiom następujących dyrektyw:

- **2009/142/CE** dotyczącej urządzeń zasilanych gazem
- **2004/108/EC** dotyczącej kompatybilności elektromagnetycznej
- **92/42/CEE** dotyczącej sprawności energetycznej "tylko art 7 (par 2), art 8 oraz aneks od III do V"
- **2006/95/EC** dotycząca bezpieczeństwa elektrycznego
- **2009/125/CE** Produkty związane z energią
- **813/2013** Rozporządzenie delegowane komisji (UE)

Aktivací příslušných odvzdušnění vyprázdňte součásti, které by mohly obsahovat teplou vodu, ještě předtím, než s nimi budete manipulovat.

Osobní ublížení na zdraví následkem popálenin. 

Provedte očištění součástí od vodního kamene za dodržení pokynů uvedených v bezpečnostním listu použitého výrobku, vyvětrejte přitom dané prostředí, použijte osobní ochranné prostředky, zabraňte směšování odlišných výrobků a ochraňte zařízení a okolní předměty.

Osobní ublížení na zdraví následkem styku kůže nebo očí s kyselými látkami, inhalace nebo požití škodlivých chemických látek. 

Poškození zařízení nebo okolních předmětů následkem koroze způsobené kyselými látkami. 

Hermeticky uzavřete otvory používané pro snímání tlaku nebo regulaci plynu.

Výbuchy, požáry nebo otravy následkem úniku plynu z otevřených ústí. 

Ujistěte se, že jsou trysky a hořáky kompatibilní s použitým plynem.

Poškození zařízení následkem nesprávného hoření. 

V případě, že ucítíte zápach spáleniny, nebo při úniku kouře ze zařízení vypněte elektrické napájení zařízení, zavřete kohout přívodu plynu, otevřete okna a upozorněte na vzniklý problém příslušného technika.

Osobní ublížení na zdraví následkem popálenin, inhalace dýmů, otrava. 

V případě, že ucítíte výrazný zápach plynu, zavřete kohout přívodu plynu, otevřete okna a upozorněte na vzniklý problém příslušného technika.

Výbuchy, požáry nebo otravy. 

Označení ES (CE)

Označení ES (CE) zaručuje shodu zařízení s následujícími směrnicemi:

- **2009/142/EH** o spotřebičích plyných paliv
- **2004/108/ES** týkající se elektromagnetické kompatibility
- **92/42/EHS** o požadavcích na účinnost nových teplovodních kotlů na kapalná nebo plyná paliva "pouze čl. 7 bod 2, čl.8 a přílohy III až V"
- **2006/95/ES** týkající se elektrické bezpečnosti
- **2009/125/CE** o požadavcích na ekodesign výrobků spojených se spotřebou energie
- **813/2013** o požadavky na ekodesign ohřivačů pro vytápění vnitřních prostorů a kombinovaných ohřivačů

Prace instalacyjne i pierwsze zapalenie kotła powinny być powierzone tylko osobom o odpowiednich kwalifikacjach, zgodnie z zaleceniami krajowych norm dotyczących instalacji tego typu urządzeń i w zgodzie z ewentualnymi przepisami władz lokalnych i jednostek odpowiedzialnych za higienę i zdrowie publiczne.

Po zainstalowaniu kotła instalator powinien wręczyć faktycznemu użytkownikowi deklarację zgodności urządzenia i instrukcję obsługi. Powinien także udzielić mu wszelkich informacji na temat funkcjonowania kotła i znajdujących się tam urządzeń zabezpieczających.

Instalaci výrobku smí provést pouze organizace s příslušným oprávněním pro montáž topení a plynových zařízení. Podmínkou pro montáž je dodržení v ČR platných norem a předpisů.

Uvedení do provozu smí provést pouze autorizovaný servisní technik Chaffoteaux, který výrobek uvede do provozu, předvede uživateli a seznámí uživatele s obsluhou a údržbou zařízení.

Uwagi do instalatora

Opisywane urządzenie służy do wytwarzania ciepłej wody do użytku domowego.

Powinno być podłączone do instalacji centralnego ogrzewania i do sieci rozprowadzającej ciepłą wodę użytkową o takich parametrach, które odpowiadałyby mocy kotła i jego możliwościom technicznym.

Zabronione jest używanie urządzenia do celów innych, niż to zostało wyżej określone. Konstruktor nie odpowiada za ewentualne szkody wynikające z niewłaściwego, błędnego lub nieprzemyślanego użycia urządzenia, a także wyniku z nieprzestrzegania instrukcji zamieszczonych w niniejszej książeczce.

Zainstalowanie, okresowa obsługa, konserwacja i jakiegokolwiek inne prace powinny być wykonywane zgodnie z obowiązującymi normami, przepisami i wskazówkami dostarczonymi przez konstruktora.

Błędnie wykonana instalacja może spowodować szkody u osób, zwierząt i rzeczy, za które producent nie ponosi odpowiedzialności.

Kocioł dostarczany jest na palecie w tekturowym opakowaniu, po usunięciu którego należy sprawdzić stan urządzenia, jego kompletność i brak uszkodzeń. W przypadku dostrzeżenia nieprawidłowości, należy zwrócić się do dostawcy.

Elementy opakowania (spinacze, torby plastikowe, pianka polistyrenowa, itp.) nie powinny być pozostawiane w miejscach dostępnych dla dzieci, mogąc być dla nich źródłem zagrożenia.

W przypadku uszkodzenia/lub niewłaściwego funkcjonowania należy wyłączyć urządzenie, zamknąć zawór gazu i nie starać się naprawiać samemu, ale zwrócić się do personelu technicznego o odpowiednich kwalifikacjach.

Przed jakąkolwiek czynnością okresowej obsługi, konserwacji/ naprawy kotła konieczne jest odłączenie elektrycznego zasilania, poprzez ustawienie dwubiegunowego wyłącznika zewnętrznego w pozycji "WYŁĄCZ". Ewentualne naprawy, przy użyciu wyłącznie oryginalnych części zamiennych, powinny być wykonywane tylko przez techników posiadających odpowiednie kwalifikacje. Brak poszanowania powyższych zasad może wpłynąć na bezpieczeństwo pracy urządzenia i zwalnia jego konstruktora od wszelkiej odpowiedzialności za powstałe szkody.

W przypadku konserwacji lub prac obejmujących struktury znajdujące się w pobliżu kanałów lub innych elementów układów odprowadzania spalin, należy wyłączyć urządzenie ustawiając zewnętrzny wyłącznik dwubiegunowy w pozycji „WYŁĄCZ” i zamknąć zawór gazu.

Po zakończeniu tego rodzaju prac należy zlecić sprawdzenie skuteczności ciągu odprowadzania spalin osobom o odpowiednich kwalifikacjach technicznych.

Również w celu wyczyszczenia elementów zewnętrznych należy wyłączyć kocioł i przestawić wyłącznik zewnętrzny w pozycje "WYŁĄCZ".

Czyszczenie najlepiej wykonywać przy użyciu wilgotnej szmatki nasyczonej wodą z mydłem.

Nie używać agresywnych detergentów, płynów owadobójczych lub produktów toksycznych. Przestrzeganie obowiązujących norm zapewni bezpieczną i ekologiczną pracę kotła, a jednocześnie oszczędza energię.

W przypadku użycia akcesoriów nie znajdujących się w podstawowym wyposażeniu kotła, należy używać tylko elementów oryginalnych.

Upozornění pro instalátora

Tento přístroj slouží k výrobě teplé vody pro použití v domácnosti. Musí být vždy napojen na vytápěcí zařízení a na síť rozvodu sanitární vody slučitelně s jeho výkony a jeho vlastnostmi.

Je zakázáno jej používat na jiné, než na níže specifikované účely. Výrobce nemůže převzít zodpovědnost za eventuelní škody, vyplývající z nesprávného, nepatřičného a neodpovídajícího používání, či za nedodržování pokynů, uvedených v této instrukční knížce.

Instalace, údržba či jakýkoli jiný zásah musí být prováděn vždy za dodržování platných předpisů a pokynů, uvedených výrobcem. Chybná instalace může způsobit škody lidem, zvířatům či na majetku, za což nemůže výrobce přebírat zodpovědnost. Kotel je dodáván zabalený v kartonu; po odstranění obalu je třeba se přesvědčit o tom, že přístroj není poškozený a že je dodávka kompletní. Pokud některá z uvedených skutečností neodpovídá, obraťte se na dodavatele. Obalový materiál (sponky, plastové obaly, expansní polystyrén apod.) nesmějí být ponechány na dosah dětí, protože mohou být zdrojem nebezpečí.

V případě poruchy a/anebo špatné funkce zařízení vypněte, zavřete kohoutek přívodu plynu a nesnažte se provést opravu sami, ale obraťte se na kvalifikovaný personál.

Před každým zásahem za účelem údržby/opravy kotle je třeba odpojit přívod elektriny tak, že dvoupólový vnější vypínač na kotli přepneme do polohy „OFF“. Event. opravy, k nimž se používají výhradně originální náhradní díly, musejí být prováděny pouze kvalifikovanými techniky. Nedodržování výše uvedených předpisů může poškodit bezpečnost přístroje, přičemž výrobce v tomto případě odmítá jakoukoli zodpovědnost.

V případě prací či údržby na strukturách či zařízeních umístěných v blízkosti potrubí nebo odvaděčů výfukových plynů a podobného příslušenství, je třeba přístroj vypnout z provozu odpojit od elektrické sítě a uzavřít ventil přívodu plynu. Po ukončení těchto prací nechte ověřit funkčnost potrubí a dalších příslušných zařízení kvalifikovaným technickým personálem.

Chceme-li čistit vnější části kotle, je nutné jej odpojit od elektrické sítě.

Čištění provádějte vlhkým hadříkem, namočeným v mýdlové vodě. Nepoužívejte agresivní čisticí látky, insekticidy nebo toxické výrobky. Dodržování platných předpisů umožní, aby vaše zařízení fungovalo bezpečně, ekologicky a přineslo i energetickou úsporu.

V případě použití příslušenství, náhradních dílů, pracujte vždy s originálními díly.

Ostrzeżenia dotyczące prac poprzedzających montaż kotła:

- Unikać instalacji kotła w miejscach, gdzie powietrze do spalania charakteryzuje się dużą zawartością chloru (np. na basenach) i/lub innych szkodliwych substancji, takich jak, np. amoniak (sklepy fryzjerskie) albo czynniki alkaliczne (pralnie).
- Sprawdzić, czy kocioł jest przystosowany do zasilania określonym rodzajem gazu (zapoznać się z informacjami umieszczonymi na opakowaniu i na tabliczce znamionowej kotła)
- Sprawdzić na tabliczkach umieszczonych na opakowaniu i na urządzeniu, czy kocioł jest przeznaczony dla kraju, w którym ma być zainstalowany oraz czy kategoria gazu, dla której kocioł został zaprojektowany, odpowiada jednej z kategorii obowiązujących w kraju przeznaczenia urządzenia.
- Przewód doprowadzający gaz powinien być wykonany i zwymiarowany zgodnie z obowiązującymi przepisami i odpowiednio do maksymalnej mocy kotła. Należy się także upewnić, czy zawór odcinający ma właściwe wymiary i jest prawidłowo podłączony
- Przed rozpoczęciem montażu zaleca się dokładne oczyszczenie przewodów gazowych w celu usunięcia z nich ewentualnych pozostałości, które mogłyby zakłócać pracę kotła
- Sprawdzić, czy maksymalne ciśnienie w sieci wodnej nie przekracza 6 barów; w przeciwnym razie należy zainstalować reduktor ciśnienia
- Jeśli stopień twardości wody jest wyższy od 20°f, należy zainstalować urządzenie uzdatniające.

Zalecenia:

Jeśli strefa instalacji kotła jest narażona na wylądowania elektryczne (instalacja wolnostojąca na końcu linii energetycznej), należy zastosować system zabezpieczający przed wylądowaniami atmosferycznymi. Warunek ten musi być spełniony dla zachowania ważności naszej gwarancji.

UMIEJSCOWIENIE KOTŁA

- Nigdy nie należy instalować kotła nad płytami grzejnymi kuchenek i piecyków oraz ogólnie nad żadnymi źródłami tłustych oparów, który mogłyby zakłócić prawidłowe działanie kotła, powodując jego zatkanie
- Ściana i elementy mocujące powinny być wystarczająco wytrzymałe, aby utrzymać ciężar kotła (waga: około 45 kg)
- Należy zastosować konieczne środki dla ograniczenia niepożądanych efektów akustycznych.

Urządzenia typu C, których komora spalania i przewody doprowadzające powietrze są oddzielone od otoczenia i szczelne, nie stwarzają żadnych ograniczeń odnośnie dopływu powietrza do pomieszczeń przeznaczonych do zainstalowania kotłów ani też odnośnie wymiarów tych pomieszczeń.

Kocioł jest zaprojektowany do ustawiania na podłożu, nie może być, zatem zawieszany na ścianie.

Podłoże, na którym ma być zainstalowany, powinno mieć odpowiednią wytrzymałość, zdolną unieść jego ciężar.

Przy projektowaniu miejsca jego ustawienia, należy uwzględnić wokół niego wolną przestrzeń, która gwarantowałaby dostęp do poszczególnych jego części.

Ostrzeżenie:

Aby nie zakłócać prawidłowego działania kotła, miejsce jego instalacji powinno mieć temperaturę dostosowaną do wartości granicznych temperatury roboczej oraz powinno być zabezpieczone w taki sposób, aby kocioł nie był narażony na bezpośrednie działanie czynników atmosferycznych.

ZAPLANOWANIE I WYKONANIE INSTALACJI**Obwód ciepłej wody użytkowej.**

Jeśli twardość wody przekracza 25 TH, należy zainstalować urządzenie uzdatniające.

Główny obwód ogrzewania.

Natężenie przepływu w obwodzie ogrzewania: przy wymiarowaniu przewodów należy uwzględnić minimalne natężenie przepływu 300 l/h, przy zamkniętych zaworach.

Úkony před vlastní instalací

- provést důkladný výplach potrubí celého zařízení, aby byly odstraněny event. zbytky po řezání závitů, po svařování či celkové nečistoty, které by mohly poškodit řádný chod kotle;
- ověřit si nastavení kotle na funkci plynu, dodávaného do sítě (přečíst si všechny údaje na štítku na obalu a na štítku technického popisu kotle);
- zkontrolovat, že výfukové potrubí není v některých místech přiškrceno a že do něho nejsou připojeny výfuky z dalších přístrojů – s výjimkou, že by odpadní sít byla v souladu s platnými předpisy realizována pro připojení více uživatelů;
- zkontrolovat, že v případě připojení na již dříve existující kouřový odtah je tento dokonale čistý a nejsou v něm saze;
- zkontrolovat, že starší nebo nepoužívané kouřovody byly tyto zasklepeny;
- tam, kde voda vykazuje nadměrnou tvrdost může existovat možnost kumulace vodního kamene s následným snížením účinnosti komponentů kotle.
- neinstalujte přístroj v oblastech, kde spalovaný vzduch obsahuje zvýšené procento chloru (např. bazénu) a/nebo jiné škodlivé produkty jako například amoniak (kadeřnické salony), alkalická činidla (prádelny).
- Množství síry v použitém plynu musí být nižší, než stanoví platné evropské normy: maximální krátkodobá hodnota za rok: 150 mg/m³ plynu a průměr za rok 30 mg/m³ plynu.

Doporučení:

Elektroinstalace musí zajistit účinnou ochranu proti úderu blesku a případného přepětí v elektrické síti (zejména v oblastech s častým výskytem bouřek).

Škody způsobené bleskem nebo přepětím nejsou předmětem záruky.

UMÍSTĚNÍ KOTLE

- Nikdy nedávejte kotel nad varnou deskou v kuchyni, nad troubu a obecně, nad některým zdrojem mastných pár, protože to může ovlivnit správnou funkci kotle v důsledku možného zanesení nečistotami.
- Ujistěte se, že stěny a upevňovací prvky jsou dostatečně odolné, aby vydržely váhu kotle (váha je přibližně 45 kg).
- Přijměte nezbytná opatření, pro omezení veškerých nežádoucích akustických hluků.

Přístroje typu C, jejichž spalovací komora a okruh sání vzduchu jsou vůči okolnímu prostředí uzavřeny, nemají s ohledem na podmínky větrání místnosti a jejího obsahu žádná omezení.

Kotel je projektovaný pro zavěšení na stěnu.

Kotel musí být instalován na takovou stěnu, která unese jeho váhu.

Při vytváření technického prostoru je nutno dbát na povinnost dodržování minimálních vzdáleností, které zaručují dobrý přístup ke všem částem kotle.

Upozornění:

Aby nedošlo k poškození řádné funkce kotle, musí být místo pro jeho instalaci vhodné s ohledem na mezní funkční teplotu a chráněné takovým způsobem, aby se kotel nedostal do přímého styku s atmosférickými jevy - kotel není vhodný pro instalaci venku.

PLÁNOVÁNÍ A PROVÁDĚNÍ INSTALACE**Vnitřní okruh teplé vody**

Zařízení na úpravu vody je vyžadováno při tvrdosti vody nad 25 TH (25 °F) = 14 °N = 2,5 mmol/l.

Hlavní topný okruh.

Při návrhu topného systému berte v úvahu doporučený minimální průtok kotlem 300 l/hod.

Zabezpečenie przed korozją.

Jeśli urządzenie jest wykonane z niejednorodnych elementów, mogą wystąpić problemy w jego działaniu spowodowane korozją.

Aby ich uniknąć, zaleca się użycie inhibitora korozji.

Należy zastosować wszelkie dostępne środki, aby uzdatniona woda wykorzystywana w obwodzie nie wykazywała cech agresywności.

Instalacje starego typu: umieścić zbiornik dekantacyjny na powrocie i w dolnej części instalacji oraz zapewnić odpowiedni system uzdatniania wody. Zaleca się: zainstalować zawory odpowietrzające na wszystkich grzejnikach i w górnych częściach instalacji oraz zawory spustowe w jej dolnych częściach.

Czyszczenie instalacji centralnego ogrzewania

W przypadku podłączenia kotła do starych instalacji grzewczych, w których na ogół występuje obecność pewnych substancji i dodatków w znajdującej się tam wodzie, należy pamiętać, że mogłyby one wpływać negatywnie na funkcjonowanie nowego kotła i skrócić czas jego żywotności. Przed wymianą wody należy starannie przemyć instalację, usuwając ewentualne pozostałości lub zanieczyszczenia, które mogłyby wpłynąć na pracę kotła. Sprawdzić również, czy pojemność zbiornika wyrównawczego dostosowana jest do całkowitej zawartości wody w instalacji grzewczej.

Instalacja w przypadku podgrzewanej podłogi

W instalacjach z podgrzewaną podłogą, zamontować termostat bezpieczeństwa na wejściu ogrzewania podłogowego. Patrz punkt "Podłączenia Elektryczne" przy podłączaniu termostatu.

W przypadku zbyt wysokiej temperatury ogrzewania podłogowego, kocioł wyłącza się zarówno jeśli chodzi o obieg wody użytkowej jak i obieg wody grzejnej, a na wyświetlaczu pojawia się kod błędu 1 16 "termostat podłogowy otwarty". Kocioł uruchomi się ponownie przy zamknięciu termostatu włączającego się automatycznie.

W przypadku, gdy nie można zainstalować termostatu, instalacja ogrzewania podłogowego będzie musiała być zabezpieczona zaworem z termostatem lub zaworem obejściowym, aby uniknąć zbyt wysokiej temperatury na poziomie podłogi.

Antikorozní opatření

Možné poruchy v důsledku koroze vzniknou, když jsou prvky, které tvoří rozvod s rozdílnými vlastnostmi.

Aby se předešlo těmto problémům, doporučujeme použít inhibitor koroze. Přijměte všechna nezbytná opatření, aby upravená voda neměla agresivní korozní vlastnosti.

Staré rozvody: po montáži zásobníku na zpátečce v dolní části systému je nutné provést odpovídající ošetření vody v systému.

Doporučujeme přidat odvzdušňovací zařízení na všech radiátorech, na okruhu v nejvyšších bodech a také vypouštěcí zařízení na nejnižších bodech.

Čištění topného zařízení

V případě montáže na stará zařízení se často zjistí přítomnost vodních substancí a aditiv, které mohou mít negativní vliv na funkčnost a životnost nového kotle. Před připojením kotle na zařízení je i u nových zařízení nutné provést důkladné propláchnutí, aby byly odstraněny případné zbytky nebo nečistoty, které by mohly negativně ovlivnit jeho správnou funkci.

Nesmí být použity rozpouštědla nebo aromatické uhlovodíky (benzin, petrolej)

Zkontrolujte, zda objem expanzní nádoby topení odpovídá obsahu vody v zařízení.

Instalace s vyhříváním podlahy

U instalací s s podlahovým vytápěním namontujte na výstup ohřevu podlahy bezpečnostní termostat. Pro elektrické zapojení termostatu viz odstavec „Elektrická připojení“.

V případě příliš vysoké výchozí teploty se kotel vypne pro topení i ohřev vody a na displeji se zobrazí chybový kód 1 16 „termostat podlahy otevřen“. Kotel se znovu spustí, jakmile se vypne termostat s automatickým obnovením.

V případě, že není možné termostat nainstalovat, musí být instalace podlahy chráněna termostatickým ventilem nebo by-passem, aby nevznikla na podlaze příliš vysoká teplota.

⚠ UWAGA!

W POBLIŻU KOTŁA NIE POWINIEN ZNAJDOWAĆ SIĘ ŻADEN PRZEDMIOT ŁATWOPALNY.

NALEŻY UPEWNIĆ SIĘ, CZY POMIESZCZENIE, GDZIE MA BYĆ ZAINSTALOWANY SAM KOCIOŁ, A TAKŻE INSTALACJA GRZEWcza, DO KTÓREJ MA BYĆ PODŁĄCZONY, SĄ ZGODNE Z OBOWIĄZUJĄCYMI NORMAMI.

JEŚLI W POMIESZCZENIU ZAINSTALOWANIA KOTŁA MOGĄ POJAWIAĆ SIĘ PYŁY I/LUB AGRESYWNE OPARY, POWINIEN ON DZIAŁAĆ NIEZALEŻNIE OD POWIETRZA DOSTĘPNEGOW TYM POMIESZCZENIU.

⚠ UWAGA!

PRACEINSTALACYJNE, PIERWSZE ZAPALENIE KOTŁA, JEGO OKRESOWA OBSŁUGA I KONSERWACJA, A TAKŻE NAPRAWY, MOGĄ BYĆ POWIERZONE TYLKO OSOBOM O ODPOWIEDNICH KWALIFIKACJACH, ZGODNIE Z ZALECENIAMI KRAJOWYCH NORM DOTYCZĄCYCH INSTALACJI TEGO TYPU URZĄDZEŃ I W ZGODZIE Z EWENTUALNYMI PRZEPISAMI WŁADZ LOKALNYCH I JEDNOSTEK ODPOWIEDZIALNYCH ZA HIGIENĘ I ZDROWIE PUBLICZNE.

⚠ UPOZORNĚNÍ!

V BLÍZKOSTI KOTLE SE NESMÍ NACHÁZET ŽÁDNÝ HOŘLAVÝ PŘEDMĚT.

JE NUTNO SE UJISTIT, ŽE PROSTŘEDÍ URČENÉ K INSTALACI A ZAŘÍZENÍ, NA NĚŽ MÁ BÝT PŘIPOJEN, ODPOVÍDAJÍ PLATNÝM PŘEDPISŮM.

JESTLIŽE SE V UVEDENÉ MÍSTNOSTI VYSKYTUJÍ PRACHOVÉ ČÁSTICE A/NEBO AGRESIVNÍ PÁRA, MUSÍ PŘÍSTROJ FUNGOVAT NEZÁVISLE NA PŘÍVODU VZDUCHU Z TĚTO MÍSTNOSTI.

⚠ UPOZORNĚNÍ!

INSTALACE MUSÍ BÝT PROVEDENA ORGANIZACÍ S PŘÍSLUŠNÝM OPRÁVNĚNÍM PRO MONTÁŽ TOPENÍ A PLYNOVÝCH SPOTŘEBIČŮ.

UVEDENÍ DO PROVOZU PAK MUSÍ BÝT PROVEDENO AUTORIZOVANÝM SERVISNÍM TECHNIKEM CHAFFOTEAUX.

INSTALACE MUSÍ SPLŇOVAT PLATNÉ NORMY, PŘEDPISY, VYHLÁŠKY A HYGIENICKÉ POŽADAVKY.

Połączenie przewodów zasysania powietrza i odprowadzania spalin

Opisywany kocioł może być przystosowany zarówno do funkcjonowania w sposób oznaczony symbolem B, pobierając powietrze z pomieszczenia, gdzie się znajduje i w sposób C, pobierając powietrze z zewnątrz.

W trakcie instalowania wybranego systemu odprowadzania spalin należy zwrócić szczególną uwagę na uszczelnienia, jakie mają zapobiegać przenikaniu spalin do obwodu powietrza.

Nachylenie zestawu poziomego powinno wynosić 3% i powinno opadać w kierunku kotła w celu odprowadzania skroplin.

W przypadku instalacji typu B, lokal, w którym ma być zainstalowany kocioł powinien mieć zapewniony dostęp powietrza poprzez specjalny otwór, zgodnie z obowiązującymi normami. W pomieszczeniach, w których pojawiać się może ryzyko wystąpienia agresywnych par (na przykład pralnie, salony fryzjerskie, galwanizernie itp.) bardzo ważną rzeczą jest zastosowanie instalacji typu C, z pobieraniem powietrza potrzebnego do spalania z zewnątrz. Chroni się w ten sposób kocioł przed skutkami korozji.

Do wykonania systemów zasysania powietrza/odprowadzania spalin typu współosiowego konieczne jest użycie akcesoriów oryginalnych, dostarczanych przez producenta.

Przewody rurowe odprowadzające spaliny nie mogą stykać się z materiałami łatwopalnymi ani znajdować się w ich pobliżu. Nie należy ich także prowadzić przez ściany ani inne konstrukcje budowlane wykonane z łatwopalnych materiałów.

Połączenie odpowiednich odcinków rur odprowadzających spaliny zrealizowany jest na zasadzie wpustu: końcówka węższa/szersza, z uszczelnieniem miejsc połączeń. System wpustów powinien być zawsze ukierunkowany odwrotnie do kierunku spływania skroplin.

Logika typów połączeń kotła z przewodem kominowym

- połączenie współosiowe kotła z przewodem kominowym zapewniającym zarówno doprowadzanie powietrza jak i odprowadzanie spalin,
- połączenie kotła z przewodem kominowym podwójnym kanałem: jednym odprowadzającym spaliny, a drugim pobierającym powietrze z zewnątrz,
- połączenie kotła z przewodem kominowym podwójnym kanałem odprowadzającym spaliny przy pobieraniu powietrza z pomieszczenia.

Połączenie między kotłem, a przewodem kominowym powinno być wykonane przy użyciu produktów odpornych na skropliny. Odnośnie długości i zmiany kierunku kanałów, należy oprzeć się na danych z tabeli: typy układów odprowadzania spalin.

Zestawy elementów do wykonania połączeń zasysanie/odprowadzanie spalin dostarczane są oddzielnie, niezależnie od samego urządzenia, w zależności od wyboru jednego z najróżniejszych możliwych rozwiązań konkretnej instalacji. Każdy kocioł można przystosować do połączenia z systemem współosiowym, obejmującym dwa współosiowe kanały: doprowadzanie powietrza i odprowadzanie spalin.

Niezależnie od rodzaju kotła, jego połączenie z przewodem kominowym jest realizowane zawsze przy pomocy rur współosiowych $\varnothing 60/100$ lub rur podwójnych $\varnothing 80/80$.

Odnośnie strat ciśnienia w kanałach, należy szukać informacji w katalogu elementów kominowych. Przy projektowaniu wymiarów kanałów należy jednak zawsze brać pod uwagę dodatkowe opory w przebiegu ciągu.

W sprawie wyboru metody, wartości równoważnych długości kanałów i przykładów zainstalowania, należy przejrzeć katalog elementów kominowych

⚠ UWAGA!

SPRAWDZIĆ, CZY RURY ODPROWADZANIA SPALIN I DOSTARCZANIA POWIETRZA SĄ DROŻNE. NALEŻY TAKŻE SPRAWDZIĆ SZCZELNOŚĆ INSTALACJI ODPROWADZANIA SPALIN.

Připojení sacího potrubí a odtahu plynů

Kotel je vhodný k provozu v provedení "B" (odebírá spalovací vzduch z místnosti) nebo v provedení "C" (odebírá spalovací vzduch z venkovního prostoru). Při instalování systému odvodu kouře je třeba věnovat pozornost těsnění, aby nedošlo k infiltraci kouře do oběhu vzduchu.

Horizontální sestava musí mít sklon 3 % směrem ke kotli kvůli odvodu kondenzátu.

V případě instalování v provedení B musí být místnost, kde je kotel umístěn, ventilovaná pomocí vhodného druhu nasávání vzduchu ve smyslu platných norem. V místnostech, kde existuje riziko vzniku korozivních par (např. prádelny, kadeřnické salony, místnosti určené pro galvanické procesy aj.) je nutné používat instalaci typu C s odběrem vzduchu pro hoření z venkovního prostoru. Takto bude kotel chráněn od působení koroze.

Při realizaci systému odsávání/odvádění koaxiálního typu je nutné používat originální díly pro vedení spalin a vzduchu nebo díly certifikovaných výrobců.

Potrubí pro odvádění kouře se nesmí nacházet v blízkosti hořlavých materiálů ani s nimi nesmí být ve styku, nesmí procházet stavebními strukturami ani stěnami z hořlavých materiálů.

Bude-li kotel instalován výměnou za kotel předchozí, musí být systém přívodu vzduchu i odfuku vždy vyměněn.

Spojování trubek odváděcího potrubí je prováděno spojem samec/samice a těsněním.

Spojky musí být uloženy proti směru skluzu kondenzátu.

Typologie připojení kotle na odvod kouře

- koaxiální připojení kotle k odsávací/odváděcí kouřové trubce,
- zdvojené připojení kotle k odváděcí kouřové trubce s nasáváním vzduchu zvenčí,
- zdvojené připojení kotle k odváděcí kouřové trubce s nasáváním vzduchu z prostředí.

Při realizaci připojení kotle ke kouřové trubce musí být použity výrobky odolné vůči kondenzátu. Ohledně délky a změn směru jednotlivých úseků konzultujte tabulku druhů odváděcích potrubí.

Tyto sady pro odsávání/odvádění kouře jsou dodávány odděleně od zařízení na základě odlišných instalačních řešení.

Připojení kotle ke kouřové trubce je u všech zařízení realizováno koaxiálním potrubím $\varnothing 60/100$ nebo zdvojeným potrubím $\varnothing 80/80$.

Ohledně ztrát v potrubích vycházejte z kamnářského katalogu. Při uvedeném návrhu rozměrů je třeba vzít v úvahu také přídavný odpor. Co se týče způsobu výpočtu hodnot ekvivalentních délek a příkladů instalace, konzultujte katalog zařízení pro odkouření



UPOZORNĚNÍ
ZKONTROLUJTE PRŮCHODNOST ODVODU SPALINA PŘÍVODU SPALOVACÍHO NEBO VĚTRACÍHO VZDUCHU.
ZKONTROLUJTE TĚSNOST SPOJŮ.
PRO KONDENZAČNÍ KOTLE JE NUTNO POUŽÍT ODKOUŘENÍ Z VHODNÝCH MATERIÁLŮ. NA VÝFUKU NESMÍ BÝT POUŽIT HLINÍK.

Połączenia elektryczne

Dla większej pewności należy zlecić na wstępie osobie o odpowiednich kwalifikacjach staranną kontrolę instalacji elektrycznej.

Producent nie ponosi żadnej odpowiedzialności za szkody spowodowane brakiem uziemienia całej instalacji kotła lub nieprawidłowościami przy doprowadzeniu zasilania elektrycznego.

Sprawdzić czy dostępna instalacja elektryczna jest odpowiednia do zapewnienia maksymalnej mocy pobieranej przez kocioł, podanej na jego tabliczce znamionowej.

Sprawdzić, czy przekrój przewodów jest odpowiedni i w żadnym wypadku nie mniejszy niż 0,75 mm².

Poprawnie wykonane połączenia elektryczne i skuteczna instalacja uziemiająca są niezbędnymi warunkami gwarantującymi bezpieczeństwo podczas wszelkich kontaktów z urządzeniem.

Przewód zasilający powinien być podłączony do sieci 230V-50Hz przestrzegając polaryzacji L-N i połączenia uziemiającego.

W przypadku konieczności wymiany elektrycznego przewodu zasilającego należy zwrócić się do osób o odpowiedniej kwalifikacji, a podczas podłączania przewodu do kotła pamiętać o pozostawieniu żyły uziemiającej (żółto/zielonej) dłuższej od pozostałych żył zasilających.

Elektrické připojení

V zájmu větší bezpečnosti dejte elektrickou síť zkontrolovat kvalifikovaným personálem.

Výrobce nepřebírá žádnou zodpovědnost za event. škody, způsobené tím, že přístroj nebyl řádně uzemněn či za anomálie v elektrické síti.

Ověřte si, že zařízení je vhodné na maximální absorbovaný výkon kotle podle údajů, vyznačených na štítku.

Zkontrolujte, aby kabely měly odpovídající průřez, v každém případě nesmí být menší, než 0,75 mm².

Bezchybné připojení na účinné uzemnění je nezbytné k zajištění bezpečnosti přístroje. Kotel je dodáván s napájecím kabelem, který není zakončen zástrčkou.

Připojovací kabel musí být napojen do sítě 230V-50Hz, přičemž musí být dodržena polarizace L-N a správné uzemnění.

V případě nutnosti výměny napájecího kabelu se obraťte na kvalifikovaný personál, ke připojení kotle použijte vodič země (žluto/zelený), tj. nejdelší z napájecích vodičů (viz výkres).

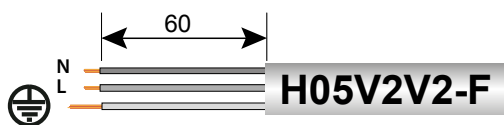

Ważne!

Podłączenie do sieci elektrycznej powinno być wykonane w sposób trwały (nie poprzez wtyczkę wyciąganą z gniazda) i wyposażone w dwubiegunowy wyłącznik o odległości przynajmniej 3 mm pomiędzy otwartymi stykami)

Zabronione jest stosowanie rozgałęźników, przedłużaczy lub wtyczek pośrednich.

Zabronione jest wykorzystywanie rur instalacji hydraulicznej, centralnego ogrzewania i gazowej do podłączenia uziemienia kotła. Kocioł nie jest zabezpieczony przed skutkami uderzeń piorunów.

Gdyby trzeba było wymienić bezpieczniki sieciowe, należy użyć szybko działających bezpieczników 2A.

Důležité!

Připojení na elektrickou síť musí být provedeno napevno (ne mobilní zásuvkou) a opatřeno bipolárním vypínačem se vzdáleností kontaktů alespoň 3 mm).

Je zakázáno použití rozdvojek, prodlužovacích kabelů či adaptérů.

Na uzemnění je zakázáno používat trubky hydraulického zařízení, topení a plynu.

Kotel není chráněn proti následkům úderu bleskem.

Je-li třeba vyměnit pojistky v síti, použijte rychlé pojistky 2A.

OGÓLNY WIDOK URZĄDZENIA
SCHEMAT OBWODÓW HYDRAULICZNYCH

CELKOVÝ POHLED
HYDRAULICKÉ SCHÉMA

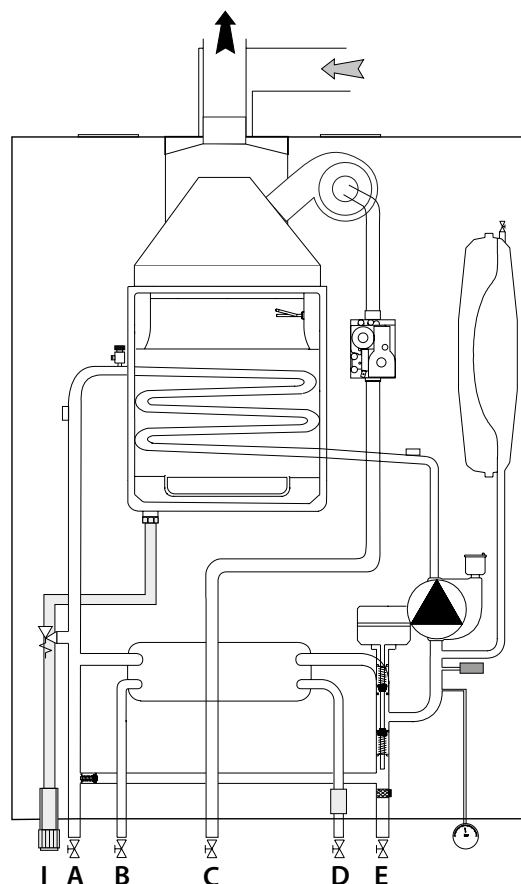
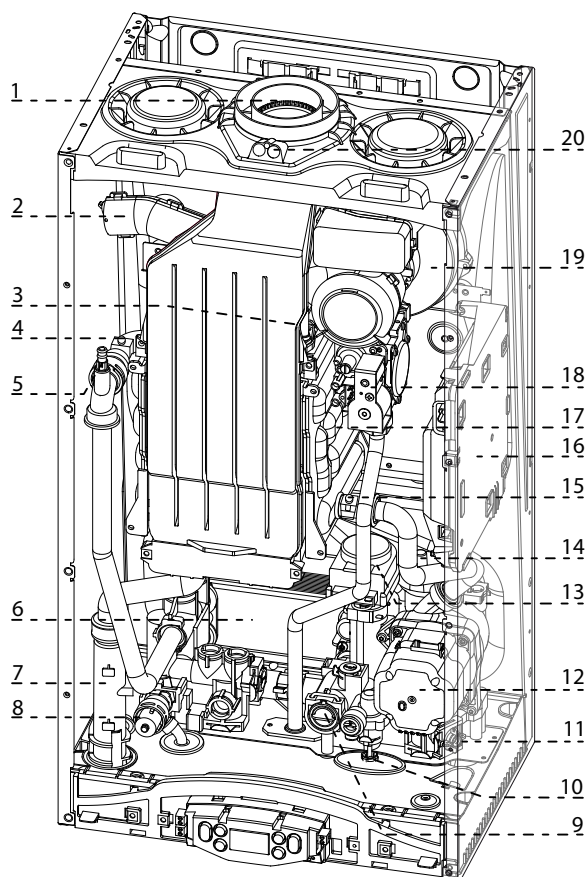

Legenda

1. Przyłącze powietrzno-spalinowe
2. Tłumik
3. Elektroda jonizacyjna/azapłonowa
4. Sonda na wyjściu centralnego ogrzewania
5. Odpowietrznik ręczny
6. Wtórny wymiennik ciepła (płytowy)
7. Syfon
8. Zawór bezpieczeństwa (3 bar)
9. Czujnik przepływu c.w.u.r
10. Zawór napełniania kotła
11. Filtr powrotu c.o.
12. Pompa obiegowa z odpowietrznikiem
13. Zawór trójdrożny z siłownikiem elektrycznym
14. Presostat minimalnego ciśnienia
15. Czujnik temperatury na powrocie z centralnego ogrzewania
16. Zarząd Główny
17. Pierwotny wymiennik ciepła
18. Zawór gazu
19. Wentylator
20. Gniazda analizy spalin

Opis:

- A. Zasilanie instalacji c.o.
- B. Wypływ ciepłej wody
- C. Przyłącze gazowe
- D. Dopływ zimnej wody
- E. Powrót z instalacji c.o.

Vysvětlivky:

1. Sběrný kolektor pro odvádění kouře
2. Tlumič
3. Kontrolní /Zažehovací elektrody
4. Sonda doravovaného množství
5. Ruční odvzdušňovací zařízení
6. Sekundární deskový výměník
7. Sifón
8. Pojistovací ventil 3 bar
9. Průtokový snímač TUV
10. Plnicí kohout
11. Filtr topného okruhu
12. Cirkulátor s odvzdušňovačem
13. Motorizovaný přepínací ventil
14. Tlakový spínač minima
15. Sonda zpětného okruhu topení
16. Main P.C.B.
17. Hořák
18. Plynový ventil
19. Ventilátor
20. Přípojky pro analýzu kouře

Vysvětlivky:

- A. Přívod rozvodu
- B. Výstup TUV
- C. Přívod plynu
- D. Přívod studené vody
- E. Zpětný okruh rozvodu

WYMIARY

ROZMĚRY KOTLE

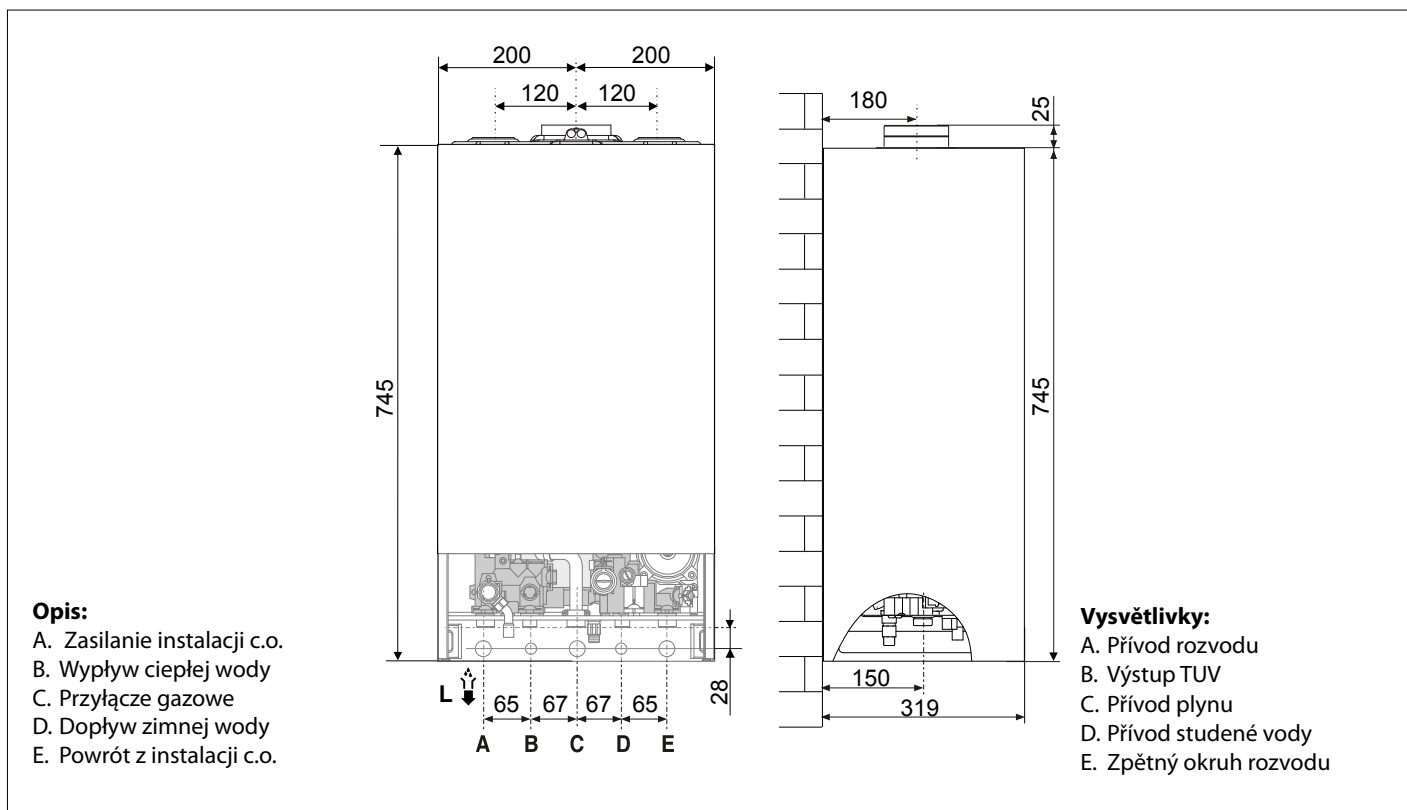

Minimalne odległości podczas instalowania

Aby zapewnić łatwy dostęp do urządzenia podczas wszelkich prac związanych z obsługą kotła, konieczne jest zapewnienie wokół niego wolnego miejsca przynajmniej w minimalnej odległości, jak to widać na schemacie.

Umieścić kocioł na przeznaczonym dla niego miejscu zgodnie ze wszystkimi regulami i zasadami, używając przy tym poziomicy.

Minimální vzdálenosti

V zájmu snadného provádění údržbových prací na kotli je třeba dodržovat minimální vzdálenosti uvedené ve schématu. Umístění kotle podle předpisu zkontrolujte vodováhou.

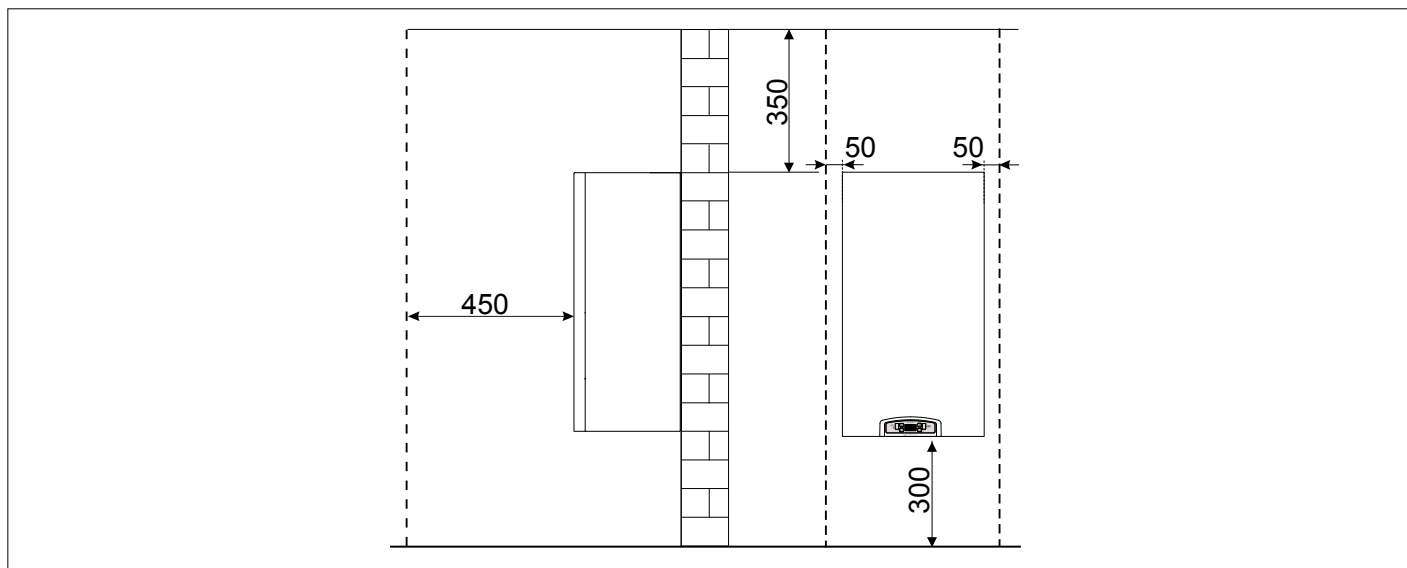

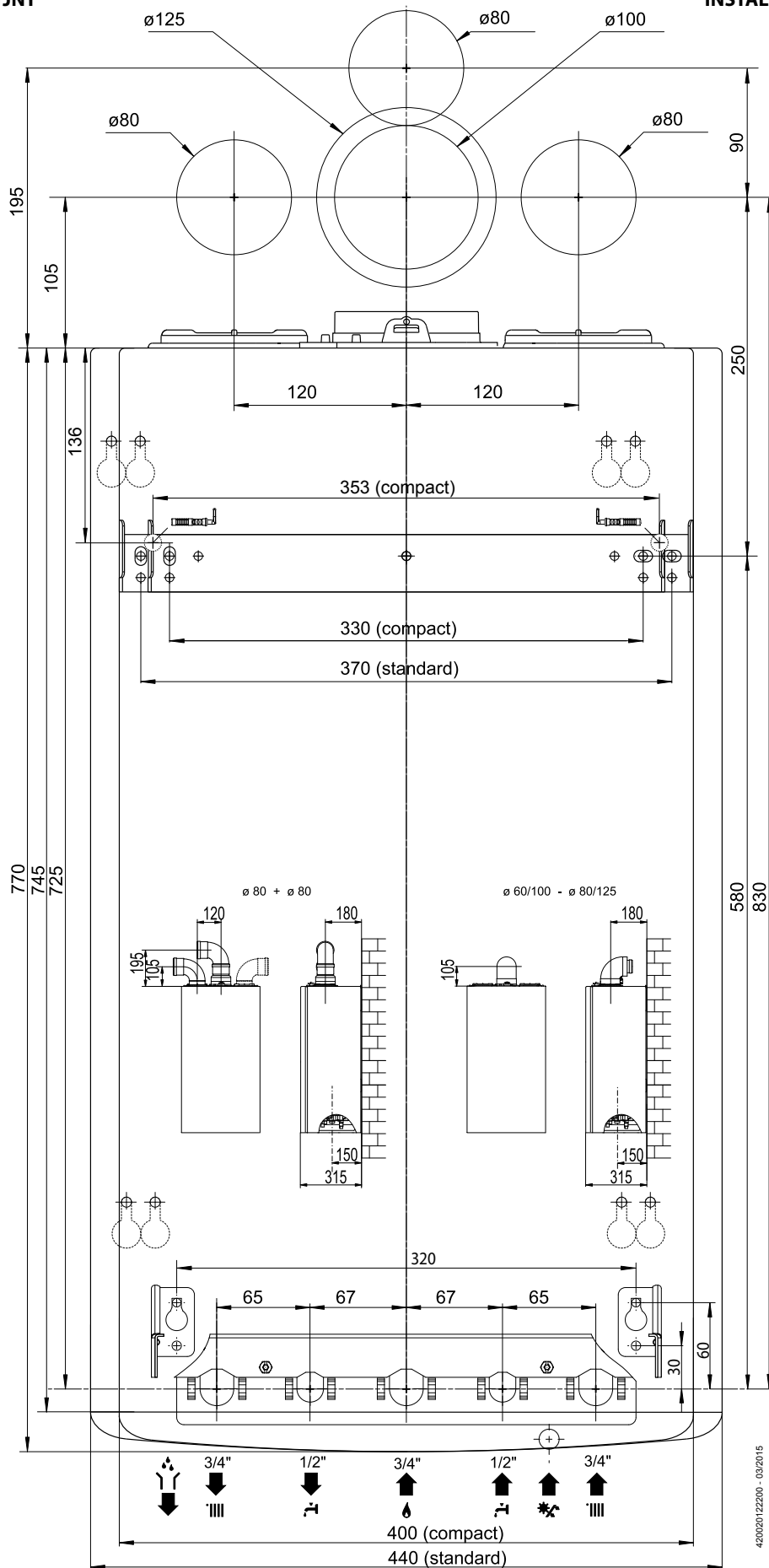

Połączenia hydrauliczne

Na rysunku przedstawione są króćce do podłączeń hydraulicznych i do przyłączenia gazu do kotła.

Sprawdzić, czy maksymalne ciśnienie w sieci wodociągowej nie przekracza 6 barów. Gdyby tak było, konieczne jest zainstalowanie reduktora ciśnienia.

Hydraulické připojení

Na následujícím obrázku jsou uvedeny spojky pro hydraulické a plynové napojení kotle. Ověřte si, že maximální tlak vodovodní sítě nepřevyšuje 6 bar; v opačném případě je třeba nainstalovat omezovač tlaku.

Widok hydraulicznych króćców przyłączeniowych

Pohled na přípojky kotle

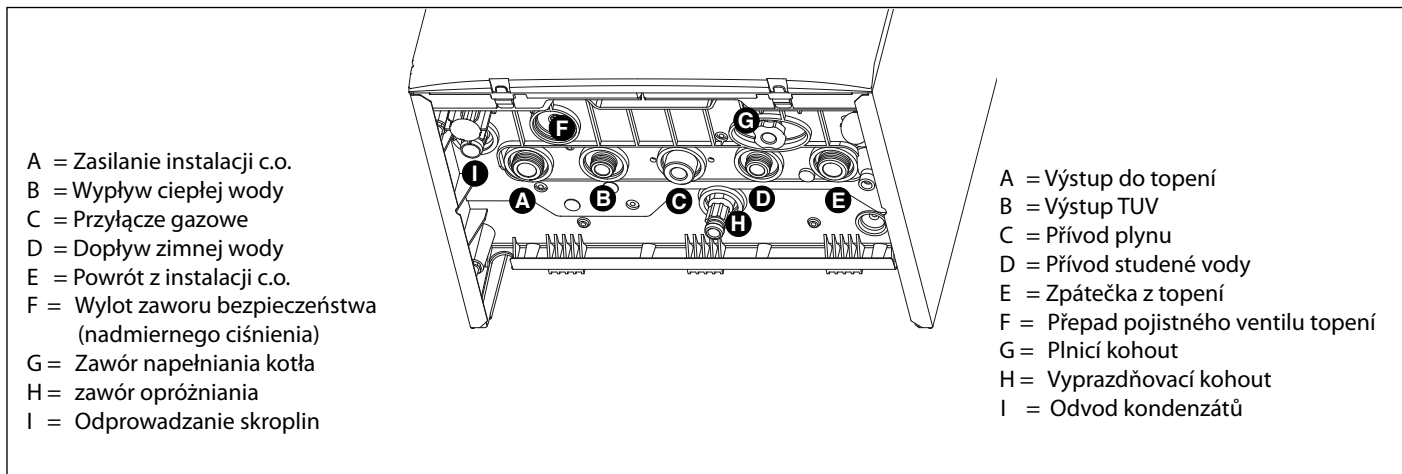

Graficzne przedstawienie wykresu pompy obiegowej

Dobierając wymiary rur i grzejników centralnego ogrzewania należy wziąć pod uwagę wartość ciśnienia resztkowego w zależności od wymaganej wydajności, co można znaleźć na wykresie graficznym pompy cyrkulacyjnej.

Grafické znázornění zbytkové výtlačné výšky oběhového čerpadla

Pokud se týká dimenzování potrubí a výhřevných těles zařízení je třeba ověřit hodnotu zbytkové výtlačné výšky v závislosti na požadovaném výkonu, a to podle hodnot uvedených v následujícím grafu: (údaje v mbar a kW na výstupu z kotle).

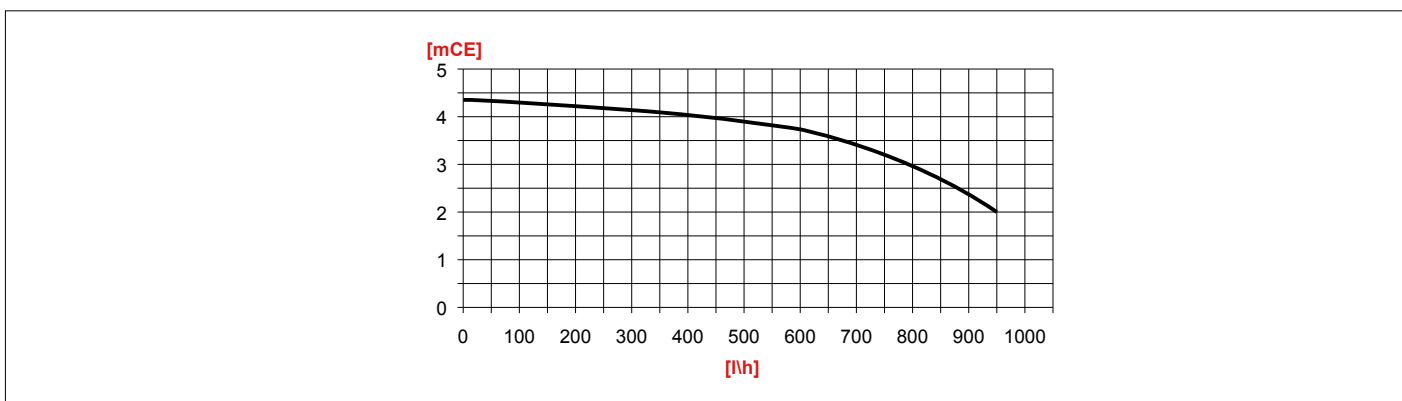

Czyszczenie instalacji centralnego ogrzewania

Przed zainstalowaniem kotła konieczne jest wyczyszczenie chemiczne całej instalacji grzewczej, aby usunąć zanieczyszczenia i związki, które z czasem mogą wpływać na prawidłowe działanie kotła i instalacji grzewczej.

Montaż kotła w nowej instalacji grzewczej (instalacja wykonana do 6 miesięcy)

- Dokonać czyszczenia kotła odpowiednim środkiem chemicznym* aby zapewnić prawidłowe funkcjonowanie kotła przez długie lata
- Przepłukać następnie instalację czystą wodą aby usunąć pozostałości środka chemicznego (upewniając się, że woda po płukaniu zostanie całkowicie spuszczone z instalacji grzewczej) przed podłączeniem kotła do instalacji grzewczej

Topení instalované na podlaže

řed instalací kotle je doporučeno celý systém vyčistit z důvodu odstranění usazenin, mechanických nečistot, zbytků olejů a maziv, které by časem mohly ovlivnit správnou funkčnost systému nebo kotle.

Instalace kotle do nových topných systémů (stáří méně než 6 měsíců)

- Vyčistíte systém vhodným čisticím přípravkem* k zajištění řádné funkce kotle do budoucna.
- Před připojením kotle do systému propláchněte potrubí a topná tělesa, aby se odstranily všechny nečistoty (systém je úplně vypuštěný a voda, kterou se systém proplachoval je čistá).

Montaż kotła w istniejącej instalacji (wymiana kotła)

- Wypuścić wodę z instalacji grzewczej usuwając szlam i muł.
- Wypłukać instalację wodą.
- Dokonać czyszczenia kotła odpowiednim środkiem chemicznym* aby zapewnić prawidłowe funkcjonowanie kotła przez długie lata
- Przepłukać następnie instalację czystą wodą aby usunąć pozostałości środka chemicznego (upewniając się, że woda po płukaniu zostanie całkowicie spuszczone z instalacji grzewczej) przed podłączeniem kotła do instalacji grzewczej

Uzdatnianie wody instalacyjnej

W przypadku wody o twardości.

W przypadku konieczności uzdatniania wody instalacyjnej (np. z powodu zastosowanych materiałów instalacyjnych):

- Wypłukać instalację korzystając z powyższych wskazówek
- Dodać do wody odpowiedni inhibitor* aby zapewnić prawidłowe funkcjonowanie kotła i instalacji.
- Po dokonaniu uzdatnienia sprawdzić, czy wartość pH wody w instalacji zawiera się między 7 – 8 (jest to bardzo ważne aby uniknąć zjawiska korozji w przypadku zastosowania grzejników aluminiowych),

Stosowane środki czyszczące powinny zostać skonsultowane przez lokalny Dział Techniczny Ariston Thermo, gdyż nieprawidłowe ich użycie czy przekroczenie dopuszczalnych stężeń może spowodować uszkodzenie aluminiowych elementów kotła i instalacji.

(*) Skontaktuj się z lokalnym Działem Technicznym ARISTON THERMO w celu uzyskania informacji o rekomendowanych środkach.

Zawór bezpieczeństwa

Odpływ zaworu (patrz rysunek) powinien być podłączony do syfonu odprowadzającego z możliwością kontroli wzrokowej, aby jego zadziałanie nie wyrządziło szkód w stosunku do osób, zwierząt i rzeczy, za które to szkody producent nie ponosi odpowiedzialności.

Instalace kotle do existujícího systému vytápění

- Odstraňte usazeniny v topném systému.
- Propláchněte systém.
- Vyčistěte systém vhodným čisticím přípravkem* k zajištění řádné funkce kotle do budoucna.
- Před připojením kotle do systému propláchněte potrubí a topná tělesa, aby se odstranili všechny nečistoty (systém je úplně vypuštěný a voda, kterou se systém proplachoval je čistá).

Úprava vody

Obvykle by měly být topné soustavy naplněny pitnou vodou bez jakékoliv úpravy.

V případě úpravy vody:

- Před připojením kotle do systému propláchněte potrubí a topná tělesa, aby se odstranily všechny nečistoty (systém je úplně vypuštěný a voda, kterou se systém proplachoval je čistá).
- Vyčistěte systém vhodným čisticím přípravkem* k zajištění řádné funkce kotle do budoucna.
- Po úpravě vody ověřte, zda je hodnota pH vody mezi hodnotami 7 až 8 (to je velmi důležité, aby se zabránilo korozi, pokud jsou v soustavě umístěny komponenty z hliníku nebo lehkých slitin).

Chemikálie k čištění a jejich použití by měly být konzultovány s technikem Ariston Thermo, protože jejich nesprávné dávkování by mohlo poškodit kotel, zejména při přítomnosti komponent z hliníku nebo lehkých slitin.

(*) Kontaktujte prosím technika Ariston Thermo pro informace o v hodných prostředcích k čištění systému/úpravě vody.

Přetlakové zařízení

Připojení na kanalizaci je nutno provést přes volnou hladinu tak, aby byly případné úniky z pojistných ventilů kontrolovatelné uživatelem. V případě vzduť kanalizace nesmí dojít k zaplavení kotle.

Škody na zařízení nebo majetku způsobené nefunkčním odvodem přepadu do kanalizace nejsou předmětem odpovědnosti výrobce.

Škody nadměrnou spotřebou vody způsobené protékajícím pojistným ventilem zásobníku nejsou předmětem odpovědnosti výrobce.

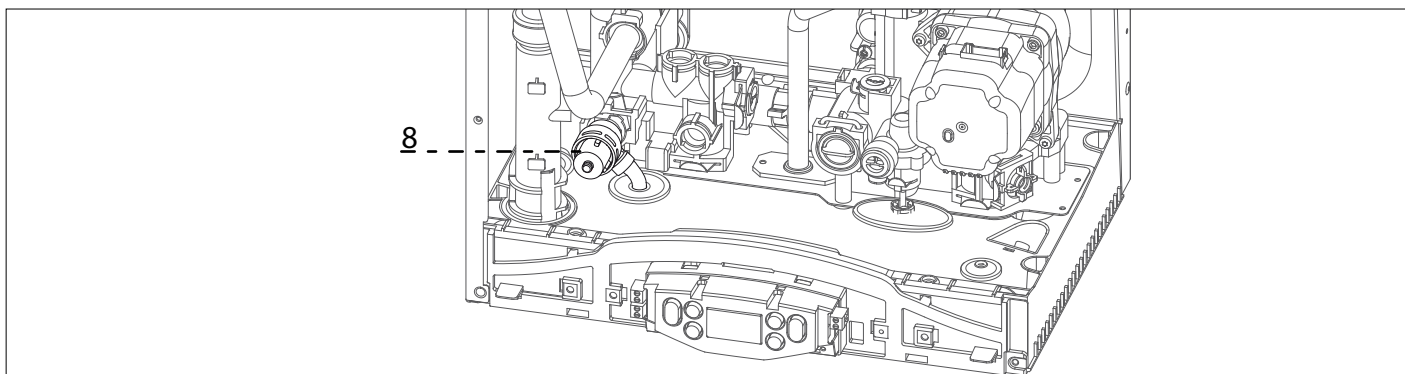

Odprowadzanie skroplin

Aby odprowadzić skropliny powstałe w wyniku spalania się gazu w kotle, należy podłączyć plastikowy przewód rurowy do syfonu odprowadzającego urządzenia.

Przestrzegać norm dotyczących instalacji obowiązujących w kraju, w którym jest ona wykonywana i podporządkować się ewentualnym przepisom lokalnym oraz przepisom ustanowionym przez organizacje mające na względzie ochronę zdrowia publicznego.

Odvod kondenzátu

Pro odvod kondenzátů vznikajících při spalování uvnitř kotle připojte plastovou hadici k odvodnímu kanalizačnímu sifonu přístroje.

Během instalace dodržujte platné předpisy dané země a příslušná nařízení místních zdravotnických organizací.

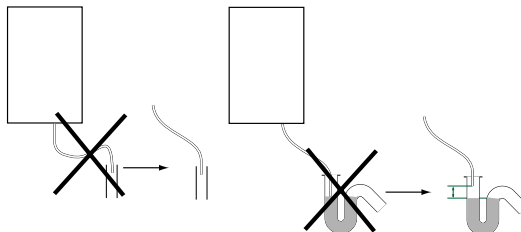

⚠ Před prvním uruchomieniem urządzenia należy koniecznie napełnić syfon wodą. W tym celu wlać około 1/4 litra wody przez otwór odprowadzania spalin przed zamontowaniem urządzenia odprowadzającego lub odkręcić syfon umieszczony pod kotłem, napełnić go wodą i ponownie zamontować.

Uwaga! brak wody w syfonie powoduje uchodzenie spalin do powietrza otoczenia.

⚠ Před prvním spuštěním přístroje je nutné naplnit sifón vodou. Za tímto účelem nalijte ještě před montáží odvodního zařízení cca 1/4 litru vody otvorem pro odvod, nebo odšroubujte sifón umístěný pod kotlem, naplňte jej vodou a znovu jej namontujte. Pozor! Nedostatek vody v sifónu má za následek únik spalin do okolního vzduchu.

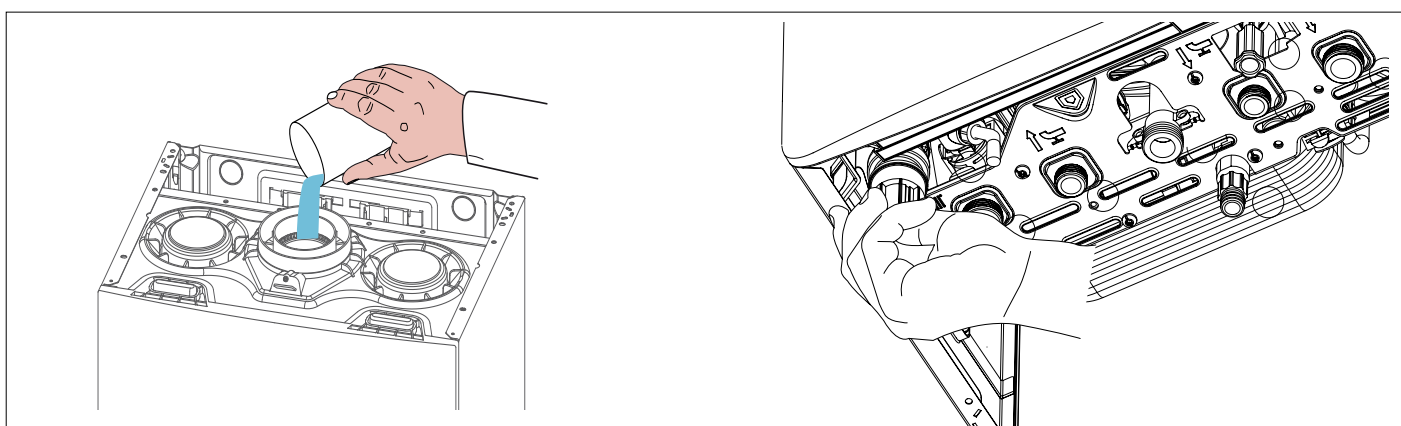

Podłączenie przewodu doprowadzającego powietrze i przewodu odprowadzającego spalinę

Kocioł może być instalowany wyłącznie z systemem doprowadzania świeżego powietrza i odprowadzania spalin. Zestawy takie są dostępne niezależnie od urządzenia, aby można je było dostosować do różnych rozwiązań instalacyjnych.

Bliższe informacje na ten temat można znaleźć w Instrukcji dotyczącej akcesoriów oraz w instrukcjach poszczególnych Zestawów.

Kocioł jest przystosowany do podłączenia do systemu doprowadzania powietrza i odprowadzania spalin typu współosiowego i dwuprzepływowego. W kotłach kondensacyjnych przewody muszą mieć spadek (3%) w dół, aby uniknąć zastojów kondensatu.

⚠ Używać wyłącznie zestawu przeznaczonego dla wersji kondensacyjnej.

Kocioł jest przystosowany do podłączenia do współosiowego systemu powietrzno-spalinowego 60/100.

W celu podwójnego używania systemów zasysania i odprowadzania konieczne jest użycie jednego z dwóch wlotów powietrza.

Připojení odvodu spalin

Systém přívodu vzduchu a odvodu spalin je doporučeno instalovat pouze jako originální příslušenství kotle.

Prvky pro odkouření a vedení spalin jsou dodávány samostatně a tvoří součást dodávky kotle. Více informací o příslušenství pro vstup a odvod najdete v katalogu příslušenství a v návodu instalace obsaženém uvnitř těchto sad. Kotel je připraven pro připojení systému spaliny/vzduch koncentrickým systémem 60/100 nebo 80/125, nebo odděleně 2x 80.

U kondenzačních kotlů je nutno zajistit sklon výfuku 3% směrem do kotle.

⚠ Používejte výhradně specifickou kondenzační sadu.

Výstup pro systém spaliny/vzduch je koncentrický 60/100. Pro napojení vždy použijte příslušnou připojovací hlavici v rozměru 60/100, nebo redukovanou 80/125.

Pro oddělené vedení použijte příslušnou hlavici 2 x 80. Středem jsou vedeny vždy spalinové. Vzduch může být přiveden vlevo nebo vpravo po demontáži záslepků a instalaci příslušné redukce.



Tabela typów układów zasysania/odprowadzania spalin

Tabulka délký potrubí sání / výfuku

Rodzaj układu odprowadzania spalin Typ układu odprowadzania spalin		Maksymalna długość kanałów zasysania/ odprowadzania spalin Maximální délka sacího / výfukového potrubí (m)		Średnica kanałów Průměr potrubí (mm)
		INOA GREEN		
		24 EU	29 EU	
Systemy współosiowe koaxialní systémy	C13 C33 C43	10	10	ø 60/100
	B33	10	10	
	C13 C33 C43	25	25	ø 80/125
	B33	25	25	
Systemy podwójnych kanałów Zdvojené systémy		S1 = S2		
	C13	25/25	25/25	ø 80/80
	C33			
	C43			
		S1 + S2		
	C53 C83	42	42	ø 80/80
B23	42	42	ø 80	

kde platí S1 = sání vzduchu - S2 = výfuk plynů

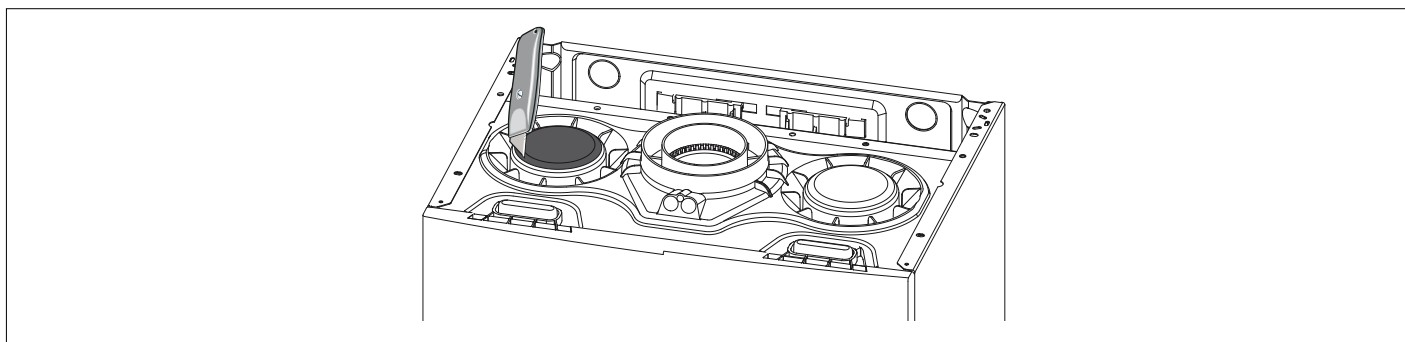
S1. nasávání vzduchu S2. odvádění kouře

Rodzaje systemów zasysania/odprowadzania spalin

Typologie sání / výfuku kouře

<p>B - Powietrze do spalania pochodzi z pomieszczenia Spalovací vzduch přicházející z místnosti</p>		
<p>B23</p>	<p>Odprowadzanie spalin na zewnątrz. Pobieranie powietrza z pomieszczenia</p> <p><i>Výfuk plynů do venkovního prostředí. Přívod vzduchu z místního prostředí</i></p>	
<p>B33</p>	<p>Odprowadzanie spalin do przewodu kominowego pojedynczego lub zbiorczego, stanowiącego część budynku. Pobieranie powietrza z pomieszczenia.</p> <p><i>Odtah spalin do kouřovodu samostatného nebo kolektivního, zabudovaného do domu Sání vzduchu z místnosti</i></p>	
<p>C - Powietrze do spalania pochodzi z zewnątrz Spalovací vzduch, přicházející z venkovního prostředí</p>		
<p>C13</p>	<p>Odprowadzanie spalin i pobieranie powietrza poprzez ścianę zewnętrzną w tej samej strefie ciśnień.</p> <p><i>Odtah spalin a sání vzduchu přes vnější stěnu ve stejném tlakovém poli.</i></p>	
<p>C33</p>	<p>Odprowadzanie spalin i pobieranie powietrza poprzez przewód kominowy.</p> <p><i>Odtah spalin a sání vzduchu z vnějšího prostředí s terminálem na střeše ve stejném tlakovém poli</i></p>	
<p>C43</p>	<p>Odprowadzanie spalin i pobieranie powietrza poprzez przewód kominowy pojedynczy lub zbiorczy, stanowiący część budynku</p> <p><i>Odtah spalin a sání vzduchu kouřovodem jednotlivým nebo kolektivním, vestavěným do budovy</i></p>	

<p>C53</p>	<p>Odprowadzanie spalin na zewnątrz i pobieranie powietrza poprzez ścianę zewnętrzną nie znajdującą się w tym samym obszarze ciśnień</p> <p><i>Odtah spalin vně a přívod vzduchu přes vnější stěnu ne ve stejném tlakovém poli.</i></p>	
<p>C83</p>	<p>Odprowadzanie spalin przewodem kominowym pojedynczym lub zbiorczym, stanowiącym część budynku. Pobieranie powietrza poprzez ścianę zewnętrzną</p> <p><i>Odtah spalin prostřednictvím samostatného nebo společného kouřovodu, vestavěného do budovy. Přívod vzduchu přes vnější stěnu</i></p>	

Połączenia elektryczne

⚠ Zanim przystąpi się do jakichkolwiek prac wewnątrz kotła należy odłączyć zasilanie elektryczne dwubiegunowym wyłącznikiem zewnętrznym.

Zasilanie 230 V + uziemienie

Podłączenie wykonuje się przy pomocy kabla 2 P + T znajdującego się w zestawie z kotłem, podłączonego do karty głównej wewnątrz panelu sterowania.

Podłączanie urządzeń zewnętrznych

W celu uzyskania dostępu do przyłączy urządzeń peryferyjnych wykonać następujące czynności:

- odłączyć kocioł od zasilania elektrycznego
- zdjąć osłonę z panelu kontrolnego - patrz rysunek

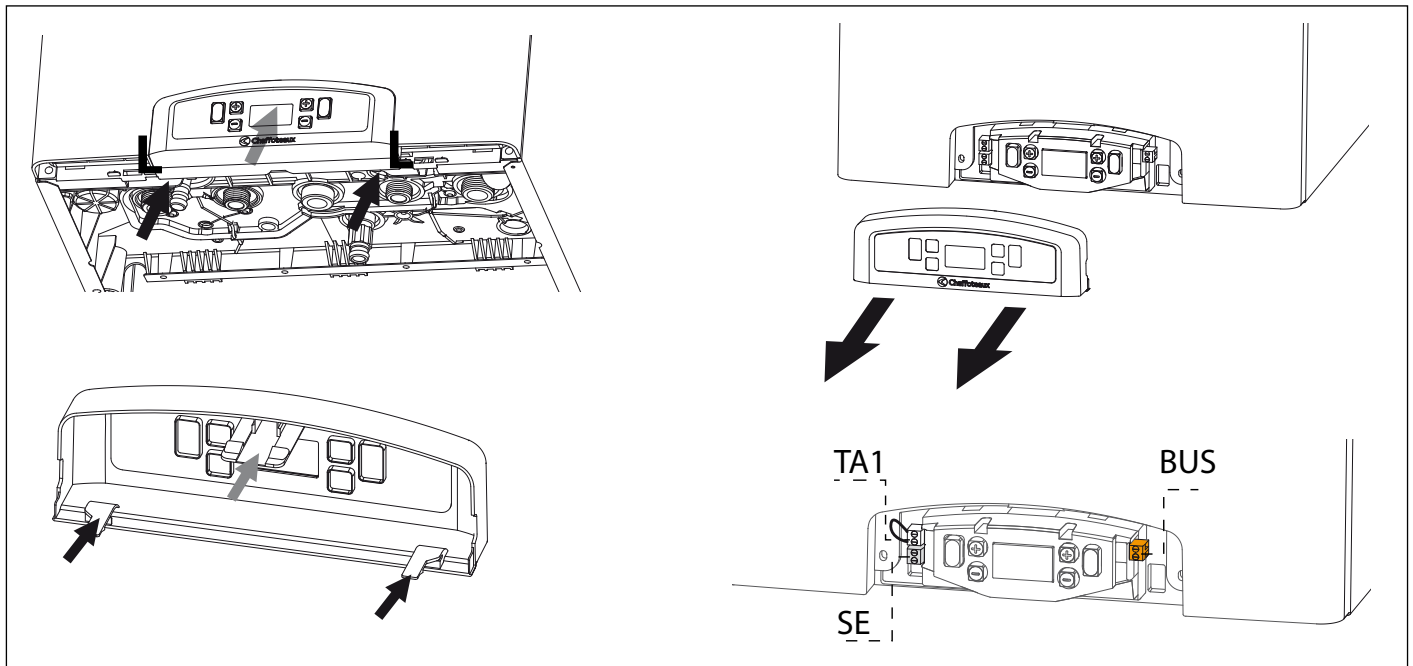

Przyłącza urządzeń peryferyjnych:

BUS = Podłączenie akcesoriów modułowych

SE = Czujnik zewnętrzny

TA1 = Termostat pokojowy Strefa 1

Uwaga: W serii z **TA1** może być podłączony do termostatu do ogrzewania podłogowego - patrz rysunek na następnej stronie.

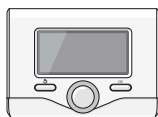

Naleznete zde přípojky pro:

BUS = Modulační termostat BUS - pouze ARISTON příslušenství

SE = venkovní čidlo

TA1 = ON/OFF kontakt termostat 1. okruhu

Upozornění: Připojení termostatu k podlahovému vytápění viz schéma zapojení na další straně.



Podłączenie termostatu pokojowego

- Wprowadzić przewód termostatu do otworu w pobliżu zacisków
- podłączyć przewody do zacisków jak wskazano na rysunku, usuwając mostek
- Wiszące pokrywą na panelu instrumentów.

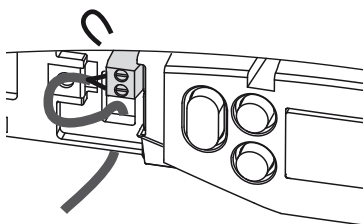

Připojení pokojového termostatu

- zaveďte vodič termostatu do zdířky blízko konektoru
- zapojte vodič do konektoru TA1, odstraňte můstek
- nasadte zpět kryt kontrolního panelu.

UWAGA!

W CELU PODŁĄCZENIA I UŁOŻENIA KABLI OPCJONALNYCH URZĄDZEŃ PERYFERYJNYCH PATRZ INSTRUKCJE DOTYCZĄCE INSTALACJI TYCH URZĄDZEŃ PERYFERYJNYCH.

UPOZORNĚNÍ!

PRO PŘIPOJENÍ A UMÍSTĚNÍ KABELŮ VOLITELNÝCH PERIFERNÍCH JEDNOTEK DODRŽUJTE UPOZORNĚNÍ TÝKAJÍCÍ SE JEJICH INSTALACE.

Termostat pokojowy Strefa 1
Termostat 1. okruhu

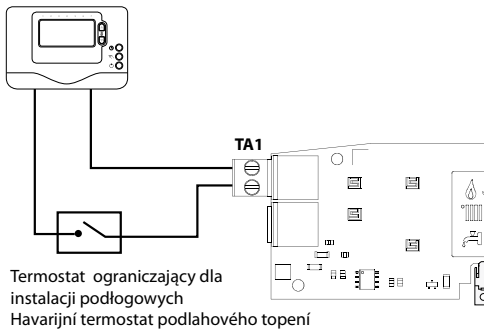

Termostat ograniczający dla instalacji podłogowych
Havarijní termostat podlahového topení

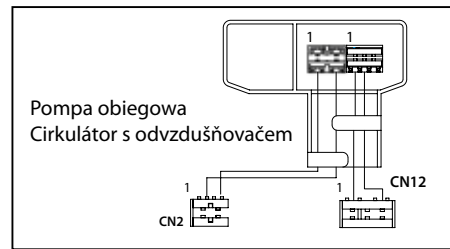

Wentylator
Ventilátor

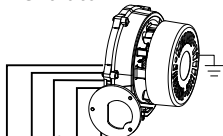

Zawór trójdrożny z silownikiem elektrycznym
Motorizovaný přepínací ventil

Pompa obiegowa
Cirkulátor s odvzdušňovačem

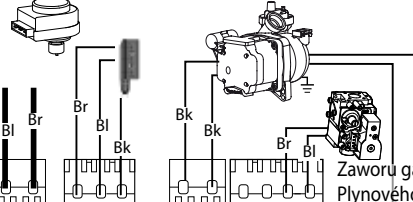

Generator zapłonu
Zapalovač

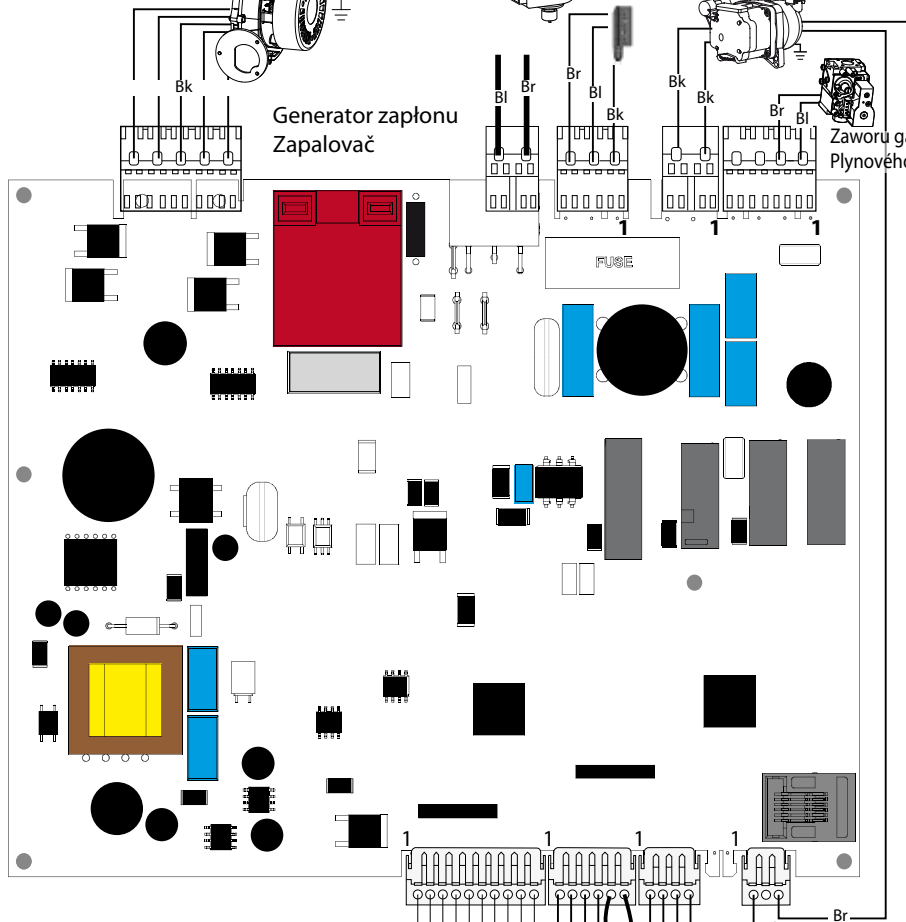

- Bk = Czarny / Černý
- Rd = Czerwony / Czerwony
- Gr = Zielony / Zielony
- Bl = Niebieski / Modrá
- Br = Brązowy / Hnědý
- Wh = Biały / Bílý
- Gry = Szary / Šedé

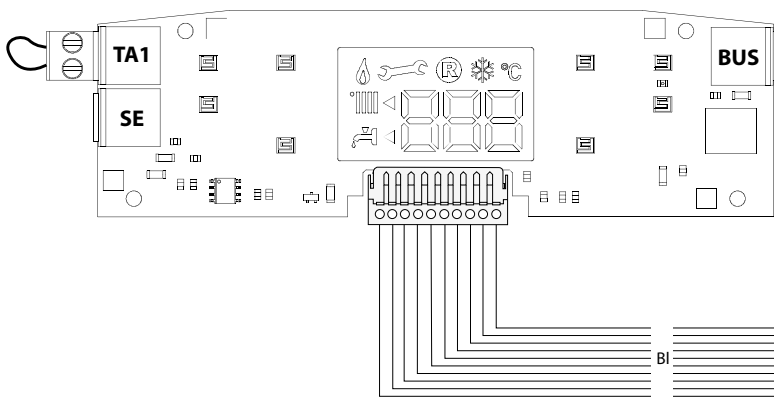

- Zbiornik wyrównawczy
Tlakový spínač ON/OFF
- Czujnik przepływu c.w.u.r
Průtokový snímač TUV
- Sonda NTC na powrocie CO
Sonda zpětného okruhu topení
- Sonda NTC na zasileniu CO
Sonda přívodu okruhu topení

uruchomienie

Przygotowanie urządzenia do pracy

Żeby zagwarantować sprawne i niezawodne funkcjonowanie, pierwsze uruchomienie kotła powinno być powierzone technikowi o odpowiednich kwalifikacjach, posiadającemu w dodatku odpowiednie uprawnienia przewidziane prawem.

Zasilanie energią elektryczną

- Sprawdzić czy napięcie i częstotliwość zasilania odpowiadają danym przytoczonym na tabliczce znamionowej kotła;
- sprawdzić skuteczność uziemienia.

Napełnianie obwodu hydraulicznego

Należy wykonać następujące czynności:

- otworzyć zawór dopływu zimnej wody;
- podnieść korek automatycznego zaworu odpowietrzającego umieszczonego na pompie obiegowej;
- stopniowo otwierać kurek napełniania i zamknąć zawory upustowe powietrza grzejników, jak tylko zaczną z nich wypływać woda
- zamknąć zawór napełniania kotła, gdy ciśnienie na manometrze osiągnie wartość 1-1,5 bar.

Doprowadzenie gazu

Należy postępować w następujący sposób:

- sprawdzić czy rodzaj gazu dostępny w sieci odpowiada temu, jaki wyszczególniony jest na tabliczce znamionowej kotła;
- otworzyć drzwi i okna;
- nie dopuścić do pojawiania się w pomieszczeniu iskier i wolnego ognia;
- sprawdzić szczelność instalacji gazowej, początkowo przy zamkniętym zaworze odcinającym umieszczonym przed kotłem, następnie po jego otwarciu, ale przy zamkniętym roboczym zaworze gazu wewnątrz kotła (nieaktywnym przy kotle wyłączonym), przez 10 minut licznik gazu nie powinien wykazywać żadnego przepływu.

uvedení do činnosti

Příprava pro činnost

Za účelem zajištění bezpečnosti a správné činnosti kotle musí jeho uvedení do provozu provést výhradně autorizovaný servisní technik Chaffoteaux.

Napájení elektrickým proudem

- zkontrolovat, aby napětí a frekvence napájení souhlasily s údaji, uvedenými na štítku kotle;
- ověřit, aby připojení odpovídalo polaritě L-N;
- prověřit účinnost uzemnění.

Naplnění rozvodu topení

Postupujte následovně:

- Otevřete kohout přívodu studené vody;
- nadzvedněte uzávěr automatického odvzdušňovacího ventilu umístěného na čerpadle;
- postupně otevřete plnicí kohout kotle a jakmile začne vytékat voda zavřete odvzdušňovací ventily na radiátorech;
- plnicí kohout kotle uzavřete tehdy, když se na manometru "7" zobrazí tlak o hodnotě 1-1,5 bar.

Napájení plynem

Je třeba postupovat následujícím způsobem:

- ujistit se, že spalovaný plyn odpovídá druhu plynu, vyznačenému na štítku kotle;
- otevřít všechna okna a dveře;
- zabránit vzniku jisker či volného plamene;
- ověřit si těsnost zařízení na dodávku plynu pomocí uzavíracího kohoutu, umístěného u kotle. Nejdříve kohout uzavřete a následně otevřete, přičemž plynový ventil musí být zavřený (deaktivovaný); po dobu 10 minut nesmí plynové hodiny ukazovat žádný odběr či průchod plynu.

PANEL STEROWANIA

OVLÁDACÍ PANEL

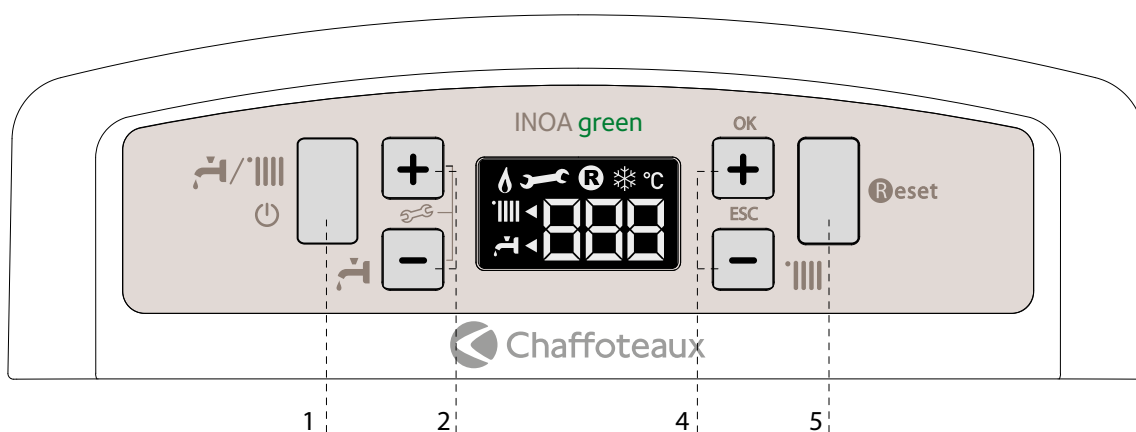

Opis:

1. Przycisk ON/OFF i wybór trybu działania (lato / zima)
2. Przyciski +/- regulacji temperatury wody użytkowej
3. Wyświetlacz
4. Przyciski +/- regulacji temperatury ogrzewania
5. Przycisk RESET

Vysvětlivky:

1. Tlačítko ON/OFF a volba režimu činnosti (léto/zima)
2. Tlačítka +/- regulace teploty TUV
3. Displej
4. Tlačítka +/- regulace teploty topení
5. Tlačítko RESET (VYNULOVAT)

WYŚWIETLACZ

DISPLEJ

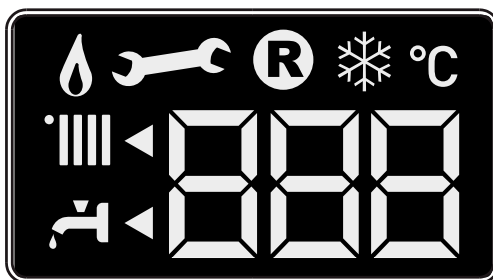

<p>Cyfry wskazujące: - ustawione temperatury - ustawienia menu - sygnalizacje kodów błędů</p> <p>Wymagane naciśnięcie przycisku Reset (kocioł w stanie blokady)</p> <p>Żądanie interwencji serwisu technicznego</p> <p>Sygnalizacja obecności płomienia</p> <p>Działanie w trybie ogrzewania ustawione Żądanie ogrzewania włączone</p> <p>Działanie w trybie c.w.u. ustawione Żądanie c.w.u. włączone</p> <p>Funkcja zapobiegania zamarzaniu włączona</p>		<p>Informační číslice: - nastavené teploty - nastavení menu - signalizace chybových kódů</p> <p>Požadavek na stisknutí tlačítka Reset - Vynulovat (zablokovaný kotel)</p> <p>Požadavek na zásah servisní služby</p> <p>Signalizace přítomnosti plamene</p> <p>Činnost v rámci topení nastavená</p> <p>Požadavek topení aktivní</p> <p>Činnost v rámci TUV nastavená</p> <p>Požadavek TUV aktivní</p> <p>Funkce ochrany proti zamrznutí aktivní</p>	
---	--	--	--

Procedura zapalania palnika

Nacisnąć przycisk ON/OFF na panelu sterowania, aby włączyć kocioł, na wyświetlaczu pojawi się:

Postup při zapnutí

Zapněte kotel stisknutím tlačítka ON/OFF (ZAPNOUT/VYPNOUT) na ovládacím panelu; na displeji kotle se zobrazí:

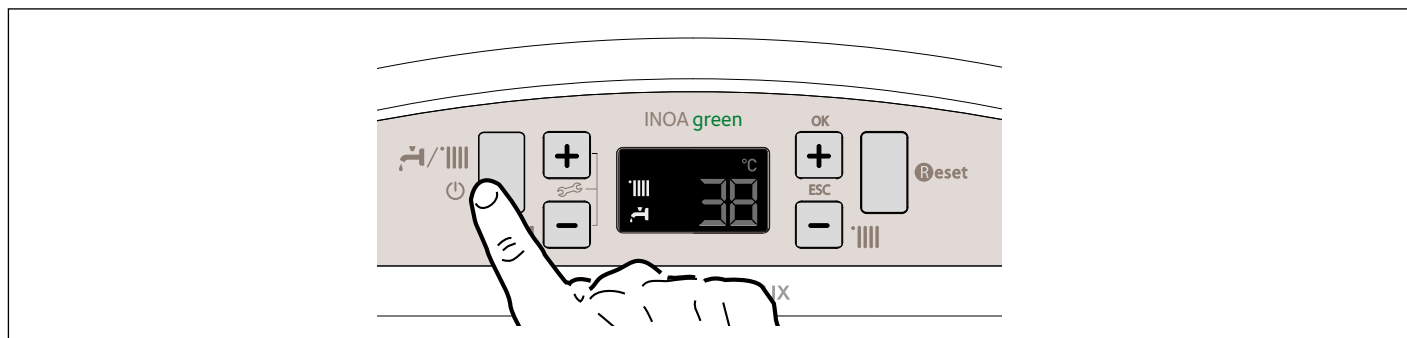

- a - tryb działania ustawiony przy użyciu symboli i
 - b - cyfry wskazują:
 - w trybie ogrzewania temperaturę na wyjściu
 - w trybie cwu ustawioną temperaturę ciepłej wody użytkowej
- Ponadto sygnalizowane jest wykonywanie pewnych funkcji:

Funkcja odpowietrzania	
Post cyrkulacja CO	
Post cyrkulacja po użyciu CWU	

- a - režim činnosti nastavený prostřednictvím symbolů a
 - b - prostřednictvím číslic je zobrazena:
 - výstupní teplota v režimu topení
 - nastavená teplota teplé užitkové vody v režimu ohřevu TUV
- Dále je signalizován průběh některých funkcí:

Funkce odvzdušňovací	
Doběh čerpadla	
Doběh po TUV	

Pierwsze włączenie kotła

1. Upewnić się, że:

- zawór gazu jest zamknięty;
- podłączenie do sieci elektrycznej zostało wykonane we właściwy sposób. Zawsze należy sprawdzić czy zielono-żółty przewód uziemienia jest podłączony do sprawnej instalacji uziemienia;
- podnieść, za pomocą śrubokręta, korek automatycznego zaworu odpowietrzającego;
- wartość ciśnienia w instalacji odczytana na manometrze jest większa niż 1 bar,
- włączyć kocioł (naciskając przycisk ON/ OFF) i wybrać tryb stand-by, brak żądań zarówno z c.w.u., jak i z ogrzewania
- włączyć cykl odpowietrzania naciskając przez 10 sekund przycisk **1**. Kocioł rozpocznie cykl odpowietrzania trwający około 7 minut.
- po zakończeniu cyklu sprawdzić czy instalacja została całkowicie odpowietrzona, w przeciwnym razie powtórzyć operację
- odpowietrzyć grzejniki.
- przewód odprowadzania produktów spalania jest właściwy i nie zablokowany.
- ewentualnie konieczne otwory wentylacyjne pomieszczenia są otwarte (instalacje typu B).
- Upewnić się, że w syfonie jest woda, w przeciwnym wypadku napełnić go

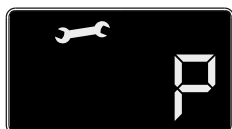

Uwaga: w przypadku nieużywania kotła przez dłuższy czas, przed jego ponownym uruchomieniem należy napełnić syfon. Nieuzupełnienie wody w syfonie może stanowić zagrożenie ze względu na możliwość przedostania się spalin do otoczenia.

2. Otworzyć zawór gazu i sprawdzić szczelność złącz, w tym złącz kotła, sprawdzając czy licznik nie wskazuje żadnego przepływu gazu. Wyeliminować ewentualne miejsca ulatniania się gazu.
3. Włączyć kocioł wybierając za pomocą przycisku **1** działanie w trybie ogrzewania lub produkcji cwu.

Funkcja odpowietrzania

Wciśnięcie przycisku **1** na 5 sekund powoduje, że kocioł włącza cykl odpowietrzania, trwający około 7 minut. Funkcja ta może zostać przerwana poprzez naciśnięcie przycisku **1**.

W razie konieczności można włączyć nowy cykl. Sprawdzić czy kocioł znajduje się w trybie stand-by, nie ma żądań z obwodu ogrzewania lub cwu.

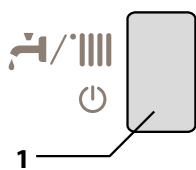

První zapnutí

1. Ujistěte se, že:

- Je zavřený plynový ventil;
 - elektrické zapojení bylo provedeno správným způsobem. V každém případě se ujistěte, že je žlutozelený vodič připojen k funkčnímu zemnicímu obvodu;
 - s pomocí šroubováku nazvedněte uzávěr automatického odvzdušňovacího ventilu;
 - Zapněte kotel (stisknutím tlačítka ON/OFF) a zvolte pohotovostní režim - nejsou přítomny žádné požadavky ze strany okruhu TUV ani ze strany okruhu topení.
 - Stisknutím tlačítka **1** po uplynutí 5 sekund aktivujte cyklus odvzdušnění. Kotel zahájí odvzdušňovací cyklus trvající přibližně 7 minut, který může být přerušen dle potřeby stisknutím tlačítka **1**.
- Po jeho ukončení zkontrolujte, zda došlo k úplnému odvzdušnění rozvodu, a v opačném případě celou operaci zopakujte;
- Odvzdušněte radiátory;
 - zkontrolujte, zda je potrubí pro odvod spalin vyhovující a bez případných ucpání.
 - Ujistěte se, zda jsou otevřené eventuálně potřebné nasávací otvory pro větrání místnosti (instalace typu B).
 - Zkontrolujte zda sifon obsahuje vodu, pokud ne, musí být doplněn.

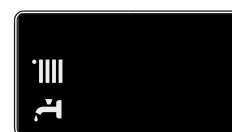

Pozn.: Pokud nebudete delší dobu používat kotel, měli byste doplnit sifon před zapojením kotle. V případě, že nedoplníte sifon, hrozí, že se do ovzduší dostanou spaliny.

2. Otevřete plynový kohout a zkontrolujte těsnost spojů včetně spojů na kotli, a to kontrolou nulového průchodu na počítadle. Odstraňte případné úniky.
3. Tlačítkem **1** uveďte kotel do činnosti volbou topení nebo produkce teplé vody pro sanitární použití.

Funkce odvzdušnění

Stisknutím tlačítka **1** na dobu 5 sekund kotel aktivuje odvzdušňovací cyklus, který trvá přibližně 7 minut. Tato funkce může být přerušena stisknutím tlačítka **1**. Dle potřeby je možné aktivovat nový cyklus. Zkontrolujte, zda se kotel nachází v Pohotovostním režimu a bez požadavků z rozvodu topení nebo rozvodu TUV.

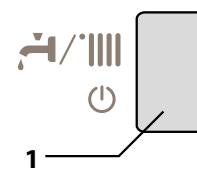

PROCEDURA KONTROLI SPALANIA

W tej procedurze należy koniecznie przestrzegać właściwej kolejności poszczególnych operacji.

Czynność 1 - Kontrola ciśnienia zasilania

Poluzować śrubę 1 i włożyć przewód rurowy manometru do króćca odbioru ciśnienia.

Włączyć funkcję analizy spalin przy maksymalnej mocy c.w.u. – nacisnąć przycisk Reset i przytrzymać przez 5 sekund, przekręcić enkoder, aby wybrać symbol .

Ciśnienie powinno odpowiadać wartości ciśnienia przewidzianego dla rodzaju gazu, do którego przystosowany jest kocioł - patrz tabela podsumowująca gazu.

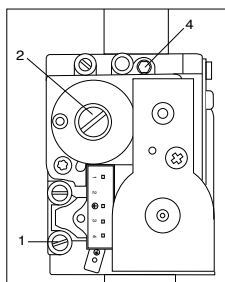
**Postup kontroly spalování**

Pořadí úkonů tohoto postupu se musí bezpodmínečně dodržovat.

Úkon 1 - Kontrola vstupního tlaku

Povolte šroub 1 a nasadte spojovací trubku manometru do zásuvky měření tlaku.

Zapněte kotel na maximální výkon, aktivujte funkci "čištění" (stiskněte tlačítko na 10 sekund; na displeji se zobrazí nápis .

Vstupní tlak by měl odpovídat hodnotě stanovené na základě typu plynu, pro který byl kotel navržen viz. Tabulka nastavení plynu.

Operacja 2 przygotowanie przyrządów pomiarowych

Podłączyć wyskalowany przyrząd pomiarowy do lewego gniazda spalania odkręcając śrubę i wyjmując zaślepkę.

Úkon 2 - Příprava měřicích přístrojů

Připojte kalibrovaný měřicí přístroj k měřicímu místu analýzy spalin (vlevo), přičemž vyšroubujte šroub a vytáhněte uzávěr.

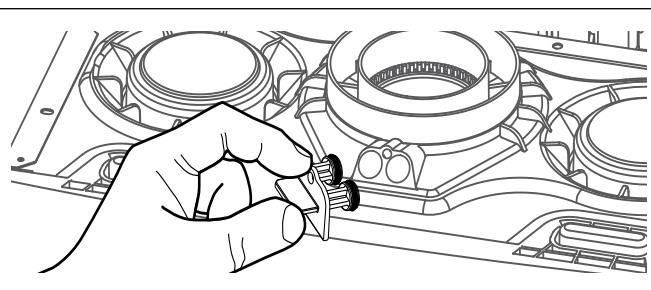
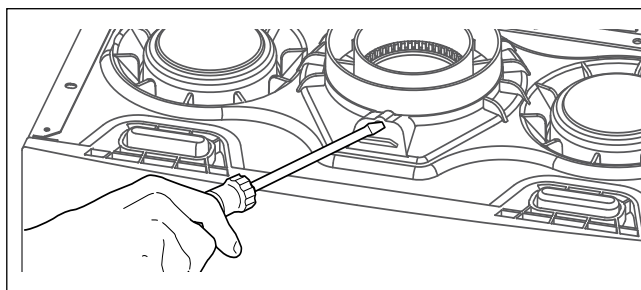
**Operacja 3 dostosowanie zawartości CO2 do maksymalnego przepływu gazu (w instalacjach sanitarnych)**

Ustawić pobór wody z instalacji sanitarnej na maksymalną wartość przepływu wody.

Wybrać funkcję **Usuwanie nagaru** naciskając na przycisk **RESET** przez 10 sekund.

UWAGA! Włączając funkcję usuwania nagaru można uzyskać temperaturę wody wypływającej z kotła wyższą niż 65°C.

Na wyświetlaczu pojawia się następujący piktogram: .



Nacisnąć przycisk 2 ⊕ aby włączyć działanie na mocy maksymalnej wody użytkowej. Na wyświetlaczu pojawi się .



Poczekaj 1 minutę na ustabilizowanie się działania kotła przed wykonaniem analiz spalania.

Odczytać wartość CO2 (%) i porównać ją z wartościami, jakie zawiera poniższa tabela (wartości przy zamkniętej obudowie)

UWAGA Wartości przy zamkniętej klapie komory spalania

Gas	CO ₂ (%)	
	MAX	MIN
G20	9,4 ± 0,3	9,2 ± 0,3

Úkon 3 - Nastavení CO2 při maximálním výkonu (užitková voda)

Provedte čerpání teplé užitkové vody při maximálním průtoku vody. Stiskem tlačítka **RESET** na 10 sekund zvolte funkci **Čištění**.

Pozor! Při aktivaci funkce čištění může být teplota vody vytékající z kotle vyšší než 65°C.

Na displeji se a ikonka .

Kotel je zapnutý na maximální výkon.



Stisknutím tlačítka 2 ⊕ aktivujte činnost při maximálním výkonu okruhu TUV. Na

displeji se zobrazí .

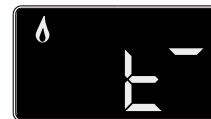

Před provedením analýzy spalování vyčkejte 1 minutu, než se kotel stabilizuje.

Odečtete hodnotu CO2 (%) a porovnejte ji s hodnotami uvedeným v dále uvedené tabulce (hodnoty pro zavřenou komoru).

Pozn.: Hodnoty pro uzavřenou spalovací komoru.

Jeżeli odczytana wartość CO₂ (%) różni się od wartości podanych w tabeli, należy przeprowadzić regulację zaworu gazu postępując według poniższych wskazówek, w przeciwnym razie przejść od razu do operacji 4.

Regulacja zaworu gazu do maksymalnej wartości przepływu gazu

Wykonać regulację zaworu gazu za pomocą śruby regulacyjnej 4 poprzez stopniowe obracanie w prawo, aby zmniejszyć wskaźnik zawartości CO₂ (1/4 obrotu powoduje zmianę wskaźnika zawartości CO₂ o około 0,2%). Po każdej regulacji odczekać 1 minutę na ustabilizowanie się wartości CO₂.

Gdy wartość CO₂ (%) będzie zbliżona do wartości podanych w tabeli regulacji, należy zamknąć pokrywę obudowy i wykonać pomiar wartości końcowej CO₂ po upływie jednej minuty. Jeżeli zmierzona wartość odpowiada wartości zamieszczonej w tabeli, regulacja jest zakończona, w przeciwnym razie przeprowadzić ją ponownie.

UWAGA Funkcja analizy spalin wyłączy się automatycznie po 10 min lub po naciśnięciu przycisku RESET.

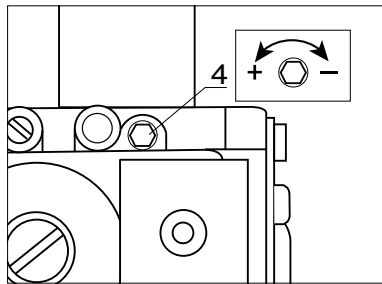

Seřízení plynového ventilu při maximálním výkonu

Pro snížení emisí CO₂ nastavte plynový ventil otáčením nastavovacího šroubu 4 ve směru hodinových ručiček (1/4 otočení upraví hodnotu CO₂ o 0,2%). Po každé změně nastavení vyčkejte 1 minutu, aby se stabilizovala hodnota CO₂.

Pokud naměřená hodnota odpovídá hodnotě uvedené v tabulce, nastavení je hotové. V opačném případě zopakujte proces.

Pozn: Funkce čištění je automaticky deaktivovaná po 10 minutách, nebo může být deaktivovaná manuálně krátkým stisknutím tlačítka RESET.

Operacja 4 sprawdzenie wartości CO₂ przy minimalnym przepływie gazu

Nacisnąć przycisk 2 ⊖ aby włączyć działanie na mocy minimalnej .

Poczekaj 1 minutę na ustabilizowanie się działania kotła przed wykonaniem analiz spalania.

Jeżeli odczytana wartość CO₂ (%) różni się o 0,5 % od wartości uzyskanej podczas ustawienia na maksymalny przepływ gazu, należy przeprowadzić regulację zaworu gazu zgodnie z poniższymi wskazówkami, w przeciwnym razie przejść od razu do operacji 5.

Regulacja zaworu gazu z ustawieniem minimalnej wartości przepływu gazu

Zdjąć korek 2 i wykonać regulację śruby przez stopniowe obracanie w lewo, aby zmniejszyć wskaźnik zawartości CO₂. Po każdej regulacji odczekać 1 minutę na ustabilizowanie się wartości CO₂.

UWAGA! duży skok podczas regulacji: 1/4 obrotu odpowiada 0,4 % CO₂.

Kiedy wartość CO₂ będzie zbliżona do wartości podanych w tabeli regulacji, ponownie założyć korek 2, a następnie zamknąć pokrywę obudowy i zmierzyć wartość końcową CO₂ (%) po upływie jednej minuty.

Jeżeli zmierzona wartość odpowiada wartości zamieszczonej w tabeli, regulacja jest zakończona, w przeciwnym razie przeprowadzić ją ponownie.

UWAGA Jeśli wartość CO₂ na mocy minimalnej wymagała korekty - należy ponownie sprawdzić wartości dla mocy maksymalnej.

Operacja 5 zakończenie regulacji

Wyjść z trybu usuwania nagaru naciskając na RESET.

Wyłączyć pobór wody.

Ponownie założyć panel przedni urządzenia.

Zamontować zaślepkę na gniazda spalania.

Úkon 4 - kontrola CO₂ při minimálním výkonu

Stisknutím tlačítka 2 ⊖, kotel je spuštěn na minimální výkon.

Na displeji se zobrazí .

Před provedením analýzy spalování vyčkejte 1 minutu, než se kotel stabilizuje.

Pokud se odečtená hodnota CO₂ (%) liší o 0,5 % od hodnoty získané při seřizování při maximálním průtoku plynu, seřidte plynový ventil podle dále uvedených pokynů, pokud se neliší, přejděte přímo k úkonu 5.

Seřízení plynového ventilu při minimálním výkonu

Odstraňte kryt a nastavte šroub 2 otáčením proti směru hodinových ručiček, abyste snížili emise CO₂. Po každé změně nastavení vyčkejte 1 minutu, aby se stabilizovala hodnota CO₂.

Pokud naměřená hodnota odpovídá hodnotě uvedené v tabulce, nastavení je hotové. V opačném případě zopakujte proces.

POZOR! Pokud se změnila hodnota CO₂ při minimálním napětí, je nutné zopakovat nastavení při maximálním výkonu.

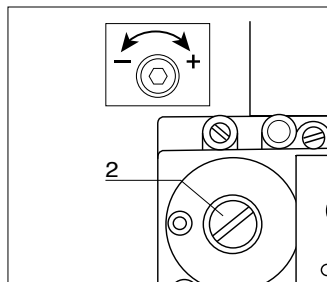

Úkon 5 - konec seřizování

Stiskem tlačítka RESET opustíte režim čištění.

Ukončete čerpání.

Namontujte zpět čelo přístroje.

Namontujte zpět uzávěr vývodů spalování.

Regulacja maksymalnej mocy ogrzewania

Ten parametr ogranicza moc użyteczną kotła.

Procent jest równy wartości mocy zawierającej się w przedziale między mocą minimalną (0) i mocą znamionową (100) podaną na poniższym wykresie.

Aby sprawdzić maksymalną moc ogrzewania kotła, należy uzyskać dostęp do parametr 231.

Seřízení maximálního výkonu topení

Tento parametr omezuje užitný výkon kotle.

Procenta odpovídají hodnotě výkonu mezi minimálním (0) a jmenovitým (99) výkonem uvedeném v následujícím grafu.

Pro kontrolu maximálního výkonu topení kotle použijte Parametr 231.

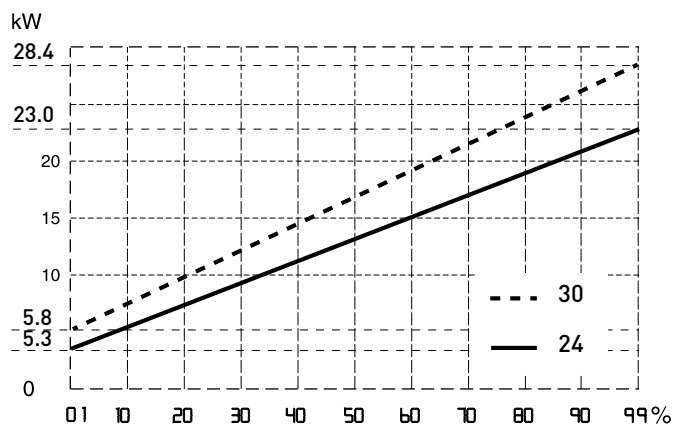
**Zapłon powolny**

Ten parametr ogranicza moc użyteczną kotła w fazie zapłonu.

Procent jest równy wartości mocy użytecznej zawierającej się w przedziale między mocą minimalną (0) i mocą maksymalną (99).

Aby sprawdzić powolny zapłon kotła, należy uzyskać dostęp do parametr 220.

Pomalé zapálení

Tento parametr omezuje užitný výkon kotle ve fázi zapálení..

Procenta odpovídají užitému výkonu v rozmezí mezi minimálním výkonem (0) a maximálním výkonem (99)

Pro kontrolu pomalého zážehu kotle použijte Parametr 220.

Regulacja opóźnienia włączenia ogrzewania

Ten parametr 236 umożliwia ustawienie opóźnienia włączenia ogrzewania w minutach od 0 do 7 minut.

Nastavení pozděného zapálení topení

Prostřednictvím tohoto parametru **236** se nastavuje čekací doba před opětovným zapálením hořáku následně po jeho zhasnutí kvůli dosažení teploty nastavené na termostatu.

Je možné nastavit opoždění od 0 do 7 minut.

Tabela regulacji gazu

Tabulka pro nastavení plynu

	Parametr Parametr	INOA GREEN	
		24 EU	29 EU
		G20	G20
Wskaźnik Wobbe'a niższy (15°C, 1013 mbar) (MJ/m3) Index Wobe inf. (15°C, 1013 mbar) (MJ/m3)		45,67	45,67
Zapłon powolny Pomalé zapálení	220	35	35
Moc max CO regulowalna Výkon topení nastavitelný	231	60	60
Moc min CWU % Min. výkon v %	233	15	12
Moc max CO % Max. výkon topení v %	234	88	76
Moc max CWU % Max. výkon TUV v %	232	88	76
Przepływ gazu maks/min (15°C, 1013 mbar) (nat - m3/h) (LPG - kg/h) Max./min. průtok plynu (15 °C, 1013 mbar) (nat - m3/h) (LPG - kg/h)	maks woda użytkowa max. užitková voda	2,49	3,07
	maks ogrzewanie max. topení	2,49	3,07
	min min	0,58	0,63

Zmiana gazu

ZABRANIA SIĘ PRZERABIANIA KOTŁA zasilanego metanem (G20) na zasilanie gazem propanem (G31) i odwrotnie.

Změna druhu plynu

ZMĚNA ze zemního plynu (G20) na propan (G31) je zakázána.

Dostęp do menu ustawień - regulacji - diagnostyki

Kocioł pozwala na kompletne zarządzanie systemem ogrzewania i produkcji ciepłej wody użytkowej.

Nawigacja wewnątrz menu umożliwi personalizację systemu kotła + połączonych z nim urządzeń peryferyjnych, optymalizując działanie instalacji dla zapewnienia najwyższego komfortu i maksymalnej oszczędności. Ponadto dostarcza ważnych informacji dotyczących prawidłowego działania kotła.

Lista dostępnych parametrów została przedstawiona na kolejnych stronach.



Dostęp do poszczególnych parametrów oraz wprowadzanie do nich zmian odbywa się poprzez przyciski "+" i "-"  oraz przyciski "+" OK i "-" ESC.

Přístup do Menu nastavování - regulace - diagnostiky

Kotel umožňuje spravovat úplným způsobem systém topení a produkci teplé užitkové vody. Navigace uvnitř menu umožňuje uživatelsky nastavit systém kotle + připojené periferní jednotky, aby se optimalizovala činnost za účelem dosažení maximálního komfortu a maximální úspory. Dále poskytuje důležité informace týkající se správné činnosti kotle.

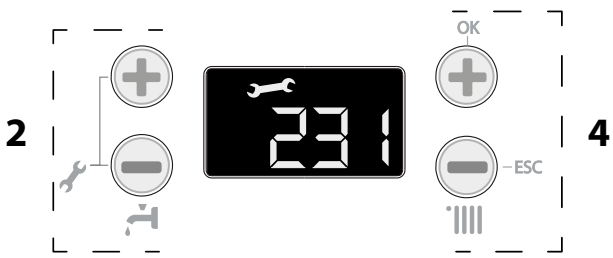
Seznam dostupných parametrů je uveden na následujících stranách. Přístup k jednotlivým parametrům a jejich změna se provádějí prostřednictvím tlačítek "+" a "-" , tlačítek "+ OK a "-" ESC.



<p>2. Przyciski "+" i "-"  służące do przechodzenia do parametrów i zmiany ich wartości</p> <p>4. Przycisk "+ OK" służący do zapisywania zmian poszczególnych parametrów Przycisk "-" ESC do wychodzenia z parametrów</p>	<p>2. Tlačítka „+“ a „-“  pro přístup k parametrům a změnu jejich hodnoty</p> <p>4. Tlačítko „+ OK“ pro uložení hodnot jednotlivých parametrů do paměti Tlačítko „- ESC“ pro ukončení zobrazování parametrů</p>
--	--

Ilość menu, podmenu i parametrów pokazana zostanie przez wyświetlacz.

Číslo parametru je zobrazováno prostřednictvím tří číslic na displeji.

Uwaga! Parametry zastrzeżone dla wykwalifikowanego technika są dostępne dopiero po podaniu kodu dostępu.

Upozornění! Parametry jsou vyhrazeny pro kvalifikovaného technika a jsou přístupny pouze po zadání přístupového kódu.

Aby przejść do Parametrów, należy:

1. naciśnięć równocześnie przyciski **2** "+" i "-"  przez 5 sekund. Kocioł wymaga wprowadzenia kodu dostępowego, na wyświetlaczu pojawia się **222**.

2. naciśnięć przycisk "+" , aby wybrać kod **234**.

3. naciśnięć przycisk "+" OK, aby wejść w parametry

4. na wyświetlaczu pojawia się pierwszy dostępny parametr **220**

5. naciśnięć przycisk "+" , aby wybrać parametr - Przykład: zmiana parametru **231**

6. naciśnięć przycisk "+ OK, aby uzyskać dostęp do parametru, na wyświetlaczu wyświetlona zostaje migająca wartość „np.: **70**”

7. Naciśnięć przyciski **2** "+" lub "-" , aby wybrać właściwe menu „np: **65**”

8. naciśnięć przycisk "+ OK, aby zapisać zmianę lub przycisk "-" ESC, aby wyjść bez zapisywania.

Aby wyjść, należy naciskać przycisk "-" ESC aż do powrotu do zwykłego widoku wyświetlacza.

Pro přístup k parametrům postupujte níže uvedeným způsobem:

1. Současně stiskněte tlačítka **2** „+“ a „-“  na dobu 5 sekund. Kotel požádá o zadání přístupového kódu a na displeji se zobrazí **222**.

2. Stisknutím tlačítka "+" , zvolte kód **234**

3. Stisknutím tlačítka "+" OK si zajistíte přístup k parametrům.

4. Na displeji se zobrazí první dostupný parametr **220**

5. Volbu parametrů provedte stisknutím tlačítka "+"  - Příklad: změna parametru **231**

6. Stisknutím tlačítka "+" OK, si zajistíte přístup k parametrům.

Na displeji se zobrazí blikající hodnota, např: **70**

7. Stisknutím tlačítek **2** "+" nebo "-" , zvolte novou hodnotu, např. **65**

8. Stisknutím tlačítka "+" OK, uložte změnu do paměti, nebo tlačítkem "-" ESC, ukončete zobrazování bez

uložení hodnoty do paměti.

Pro ukončení zobrazování parametrů stiskněte tlačítko "-" ESC až po návrat na běžné zobrazování.

regulacja

Parametr	Opis	Zakres	Nastawa fabryczna
Wprowadzanie kodu dostępu			222
<i>nacisnąć przycisk "+" , aby wybrać kod 234 i nacisnąć przycisk "+" OK</i>			
214	Wybór typu pompy	0 = stałe 1 = modulujące	1
ZASTRZEŻONE DLA SAT Wyłącznie w przypadku wymiany karty elektronicznej			
220	Zapłon powolny	od 0 do 100	
ZASTRZEŻONE DLA SAT			
224	Funkcja Auto (termoregulację)	0 = Off 1 = ON	0
228	Wersja Kotła BRAK MOŻLIWOŚCI ZMIAN	od 0 do 5	0
ZASTRZEŻONE DLA SAT Wyłącznie w przypadku wymiany karty elektronicznej			
229	Nominalna moc kotła		
ZASTRZEŻONE DLA SAT Wyłącznie w przypadku wymiany karty elektronicznej			
231	Regulacja maksymalnej mocy ogrzewania	od 0 do 100	
Patrz tabela regulacji gazu punkt Ustawianie funkcji			
232	Procent RPM Maks Woda użytkowa BRAK MOŻLIWOŚCI ZMIAN	od 0 do 100	
ZASTRZEŻONE DLA SAT Wyłącznie w przypadku wymiany gazu lub karty elektronicznej patrz tabela regulacji gazu			
233	Procent RPM min BRAK MOŻLIWOŚCI ZMIAN	od 0 do 100	
ZASTRZEŻONE DLA SAT Wyłącznie w przypadku wymiany gazu lub karty elektronicznej patrz tabela regulacji gazu			
234	Procent RPM Maks Ogrzewanie BRAK MOŻLIWOŚCI ZMIAN	od 0 do 100	
236	Czas ustawiany w trybie zapobiegania cyklicznemu włączaniu i wyłączaniu	od 0 do 7 minut	5
patrz tabela regulacji gazu			
245	Max PWM pompa	od 75 do 100 %	100
246	Min PWM pompa	od 40 do 100 %	
247	Wskazanie urządzenia dla ciśnienia układu ogrzewania	0 = sam czujnik temperatury 1 = presostat na minimum ciśnienia 2 = czujnik ciśnienia	1

Nastavení



Parametr	Popis	interval	Tovární nastavení
SERVISNÍ KÓD			222
<i>Stisknutím tlačítka "+" , zvolte 234 a stiskněte tlačítko "+" OK</i>			
214	Výběr typu čerpadla	0 = fixní 1 = modulační	1
VYHRAZENO SAT Pouze v případě výměny elektronické karty			
220	Pozvolné zapalování	od 0 do 100	
Viz. paragraf Nastavení Plyn			
224	Termoregulace	0 = Nepřítomná 1 = Přítomná	0
228	Verze topení NELZE UPRAVOVAT	od 0 do 5	0
VYHRAZENO SAT Pouze v případě výměny elektronické karty			
229	Jmenovitý výkon kotle		
VYHRAZENO SAT Pouze v případě výměny elektronické karty			
231	Regulace maximální mocy ohřevání	od 0 do 99	
JEN PRO SERVIS Viz. paragraf Nastavení Plyn			
232	Max. výkon TUV v % NELZE UPRAVOVAT	od 0 do 100	
VYHRAZENO SAT Pouze v případě výměny plynu nebo elektronické karty, viz tabulka nastavení plynu			
233	Min. výkon v % NELZE UPRAVOVAT	od 0 do 100	
VYHRAZENO SAT Pouze v případě výměny plynu nebo elektronické karty, viz tabulka nastavení plynu			
234	Max. výkon topení v % NELZE UPRAVOVAT	od 0 do 100	
VYHRAZENO SAT Pouze v případě výměny plynu nebo elektronické karty, viz tabulka nastavení plynu			
236	Nastavení časovače zpoždění zážehu v režimu topení	od 0 do 7 minut	5
245	Max. otáčky čerpadla	od 75 do 100 %	100
246	Min. otáčky čerpadla	od 40 do 100 %	
247	Ukazatel zařízení pro udržení tlaku okruhu topení	0 = pouze teplotní sonda 1 = tlakový regulátor min. 2 = tlakový snímač	1
VYHRAZENO SAT Pouze v případě výměny elektronické karty			

Parametr	Opis	Zakres	Nastawa fabryczna
----------	------	--------	-------------------

Parametr	Popis	interval	Tovární nastavení
----------	-------	----------	-------------------

250	Funkcja COMFORT	0 = wyłączone 1 = włączanie czasowe 2 = zawsze włączone	0
	Włączanie czasowe = włączone na 30 minut po czerpaniu wody użytkowej Funkcja „KOMFORT” służy do zwiększenia wygody użytkownika podczas poboru ciepłej wody. Ta funkcja utrzymuje wysoką temperaturę wtórnego wymiennika ciepła, gdy kocioł nie pracuje. Umożliwia to zwiększenie początkowej temperatury pobieranej wody.		
252	Opóźnienie włączenia funkcji wody użytkowej	od 5 do 200 (od 0,5 do 20 sekund)	0
	Zabezpieczenie przed uderzeniem wodnym		
253	Zgaśnięcie palnika przy włączanej funkcji wody użytkowej	0 = funkcja zapobiegająca tworzeniu się kamienia kotłowego (wyłączenie przy temperaturze > 67°C) 1 = + 4°C /regulacja	
254	Dodatkowa cyrkulacja i post wentylacja po czerpaniu wody użytkowej	0 = OFF 1 = ON	
	OFF = 3 minuty postcyrkulacji i dodatkowego nawiewu poczerpaniu wody użytkowej, jeśli zmierzona temperatura kotła tego wymaga. ON = zawsze włączone 3 minut postcyrkulacji i dodatkowego nawiewu po czerpaniu wody użytkowej.		
420	Regulacja wartości temperatury instalacji ogrzewania	0 = od 20 do 45°C (niska temperatura) 1 = 35 do 82°C (wysoka temperatura)	1
	wybrać w bazie typologii instalacja		
421	Wybór typu termoregulacji podstawowej zależnie od podłączonego osprzętu	0 = stała temperatura początkowa 1 = urządzenie On/Off 3 = sam czujnik temperatury zewnętrznej	1
422	Pochyłość	od 0_2 do 3_5	1_5

250	Funkce COMFORT	0 = Deaktivováno 1 = Časováno 2 = Vždy aktivní	0
	Časování = aktivace na 30 minut po čerpání užitkové vody Funkce "KOMFORT" se používá ke zvýšení úrovně komfortu uživatele při odběru TUV. Tato funkce udržuje horkou vodu v sekundárním výměníku i v době bez požadavku na odběr TUV, poskytuje horkou vodu již od počátku požadavku na odběr. Ke změně nastavení použijte tlačítka OK.		
252	Zpožděný vstup užitkové vody	5 až 200 (0,5 až 20 vteřin)	5
	Zařízení proti vodnímu rázu		
253	Vypnutí hořáku ohřevu užitkové vody	0 = odvápnování (vypnuto při > 67 °C) 1 = + 4 °C /nastavení	0
254	Post-cirkulace a post-ventilace po čerpání užitkové vody	0 = OFF 1 = ON	0
	OFF = 3 minuty post-cirkulace a post-ventilace po čerpání užitkové vody, pokud to vyžaduje teplota kotle. ON = vždy aktivní 3 minuty post-cirkulace a post-ventilace po čerpání užitkové vody.		
420	Nastavení hodnoty teploty instalace topení	0 = od 20 do 45 °C (nízká teplota) 1 = od 35 do 82 °C (vysoká teplota)	1
	vyberte dle typologie instalace		
421	Výběr typu základní termoregulace dle připojených zařízení	0 = pevně stanovená vstupní teplota 1 = zařízení On/Off 2 = pouze sonda okolní teploty 3 = pouze vnější sonda 4 = sonda okolní teploty + vnější sonda	1
422	Pochylost	od 0.2 do 0.8 (nízká teplota)	0.6
		od 1.0 do 3.5 (vysoká teplota)	1.5

Parametr	Opis	Zakres	Nastawa fabryczna
	W przypadku zastosowania czujnika temperatury zewnętrznej, kocioł oblicza najlepiej dostosowaną temperaturę początkową, uwzględniając temperaturę zewnętrzną oraz typ instalacji. Typ krzywej powinien zostać wybrany w zależności od typu promiennika instalacji oraz izolacji mieszkania.		
423	Przesunięcie równoległe	od -7 do +7 °C (niska temperatura)	0
		od -14 do +14 °C (wysoka temperatura)	0
	Aby dostosować krzywą termiczną do wymagań instalacji, istnieje możliwość równoległego przesunięcia krzywej w taki sposób, żeby można było zmienić obliczoną temperaturę początkową. Przy włączonej termoregulacji, przechodząc do parametru lub naciskając przyciski 2 "+" i "-"  , można przesunąć równoległe krzywą. Uwaga! Bez przechodzenia do parametru, można przesunąć równoległe krzywe przy użyciu przycisków 2 "+" i "-"  , ale na będzie to pokazywane na wyświetlaczu od -7 do +7. Instalacje o wysokiej temperaturze Każdy skok jest równoważny zwiększeniu/zmniejszeniu temperatury na wyjściu o 2°C w stosunku do set-point. Instalacje o niskiej temperaturze Każdy skok jest równoważny zwiększeniu/zmniejszeniu temperatury na wyjściu o 1°C w stosunku do set-point.		
424	Wpływ czujnika pomieszczenia	od 0 do + 20	
		Jeśli ustawienie = 0, zmierzona temperatura z czujnika temperatury pomieszczenia nie ma wpływu na obliczenie temperatury zasilania CO. Jeśli ustawienie = 20, zmierzona temperatura ma maksymalny wpływ na ustawienie.	
425	Ustawienie temperatury maksymalnej ogrzewania strefa 1	od 35 do + 82 °C	82
		jeśli parametr 420 = 1	
		od 20 do + 45 °C	45
		jeśli parametr 420 = 0	
426	Ustawienie temperatury maksymalnej ogrzewania strefa 1	od 35 do + 82 °C	35
		jeśli parametr 420 = 1	
		od 20 do + 45 °C	20
		jeśli parametr 420 = 0	
822	Prędkość wentylatora (x100)rpm		
827	% modulacji pompy		
832	Temperatura powrotna ogrzewania (°C)		
842	Temperatura wejściowa wody użytkowej w systemie słonecznym		
	włączone wyłącznie w przypadku podłączonego zestawu słonecznego lub zewnętrznego zbiornika		

Parametr	Popis	interval	Tovární nastavení
	V případě použití vnější sondy spočítá přístroj výchozí teplotu co nejlépe přizpůsobenou vnější teplotě a typu instalace. Typ křivky musí být zvolen dle typu instalace a izolace místnosti.		
423	Paralelní posunutí	od -7 do +7 °C (nízká teplota)	0
		od -14 do +14 °C (vysoká teplota)	0
	Pro přizpůsobení tepelné křivky požadavkům instalace je možné paralelně posunout křivku tak, aby se změnila výchozí teplota, čímž se změní i okolní teplota. Pro změnu parametru stisknutím tlačítek 2 "+" nebo "-"  , což umožní paralelní posun křivky. Upozornění! Měníci se hodnotu můžete vyčíst z displeje od -7 do +7. Každý krok odpovídá zvýšení/snížení provozní teploty o 2°C pro vysokoteplotní rozsah Každý krok odpovídá zvýšení/snížení provozní teploty o 1°C pro nízkoteplotní rozsah.		
424	Kompenzace	od 0 do + 20	20
		Pokud je nastavení = 0, zjištěná teplota sondy okolní teploty nemá vliv na výpočet nastavení. Pokud je nastavení = 20, zjištěná teplota má maximální vliv na nastavení.	
425	Nastavení maximální teploty vytápění zóny 1	od 35 do + 82 °C	82
		pokud parametr 420 = 1	
		od 20 do + 45 °C	45
		pokud parametr 420 = 0	
426	Nastavení minimální teploty vytápění zóny 1	od 35 do + 82 °C	35
		pokud parametr 420 = 1	
		od 20 do + 45 °C	20
		pokud parametr 420 = 0	
822	Rychlost ventilátoru (x 100) ot/min		
827	Modulace čerpadla %		
832	Teplota vratného vedení topné vody (°C)		
842	Vstupní teplota užitkové vody solárního zařízení		
	aktivováno pouze spolu se solární sadou připojenou k největšímu zásobníku		

Funkcja Auto

Funkcja ta pozwala, aby kocioł automatycznie dostosowywał swoje działanie (temperaturę elementów grzejnych) do warunków zewnętrznych w celu osiągnięcia i utrzymania żądanej temperatury pokojowej.

W zależności od podłączonych urządzeń peryferyjnych i od liczby zarządzanych stref kocioł automatycznie reguluje temperaturę wody na wyjściu.

Należy więc odpowiednio ustawić poszczególne parametry (patrz menu regulacji).

Aby uaktywnić funkcję zmienić parametr 224

W celu uzyskania bliższych informacji, należy zapoznać się z Instrukcją termoregulacji ARISTON.

Przykład 1:

Urządzenie dla jednej strefy (wysoka temperatura) z termostatem pokojowym on/off + czujnikiem zewnętrznym:

w takim przypadku, należy ustawić następujące parametry:

- 4 21 - Włączanie termoregulacji poprzez czujniki
 - wybrać 01 = tylko czujnik zewnętrzny
- 4 22 - Wybór krzywej termoregulacji
 - wybrać właściwą krzywą na podstawie rodzaju urządzenia, instalacji, izolacji cieplnej budynku, itp.
- 4 23 - Przesunięcie równoległe krzywej w razie konieczności umożliwi zwiększenie lub zmniejszenie temperatury set-point (może być ona również zmieniana przez użytkownika przy pomocy pokrętła regulacji temperatury ogrzewania, które przy włączonym trybie auto pełni tę samą funkcję co przesunięcie równoległe krzywej).

Funkce Aut

Funkcja, która umożliwia kotłowi samostatnie przystosować własny tryb pracy (temperatura grzejników) do warunków zewnętrznych w celu osiągnięcia i utrzymania żądanej temperatury w pomieszczeniu.

Podczas podłączenia urządzeń peryferyjnych i liczby zarządzanych stref kotłowi samostatnie reguluje temperaturę wody na wyjściu.

Zajmijcie się ustawieniem poszczególnych powiązanych parametrów (zobacz menu regulacji).

W celu aktywacji funkcji zmienić parametr 224

W celu uzyskania bliższych informacji, należy zapoznać się z Instrukcją termoregulacji od ARISTON.

Příklad 1:

ROZVOD S JEDINOU ZÓNOU (VYSOKÁ TEPLOTA) S TERMOSTATEM PROSTŘEDÍ ON/OFF + EXTERNÍ SONDÁ:

V tomto případě je třeba nastavit následující parametry:

- 4 2 1 - Aktivace Termoregulace prostřednictvím snímačů
 - zvolte 03 = pouze externí sonda
- 4 2 2 - Volba křivky termoregulace (viz str. 25)
 - zvolte požadovanou křivku na základě druhu rozvodu, instalace, tepelné izolace budovy atd.
- 4 2 3 - Paralelní posunutí křivky, které umožňuje paralelně posunout křivku zvýšením nebo snížením nastavené teploty (měnitelné také uživatelem, a to prostřednictvím otočného ovladače regulace teploty topení, který při aktivované funkci aut. vykonává funkci paralelního posunu křivky).

Kocioł jest chroniony przed nieprawidłowym działaniem przy użyciu wewnętrznych systemów kontrolnych karty elektronicznej, który w razie potrzeby stosuje blokadę zabezpieczającą. W przypadku zablokowania urządzenia na wyświetlaczu panelu sterowania wyświetlany jest kod wskazujący rodzaj i przyczynę zatrzymania. Mogą wystąpić dwa rodzaje zatrzymania.

Zatrzymanie ze względów bezpieczeństwa

Ten rodzaj błędu ma charakter „przejściowy”, to znaczy jest automatycznie eliminowany po usunięciu przyczyny, która spowodowała jego wystąpienie, na wyświetlaczu widoczny jest symbol  i opis kodu (Err/110) - zob. Tabelę Błędów.. Natychmiast po ustąpieniu przyczyny zatrzymania urządzenie uruchamia się ponownie i podejmie normalną pracę.

Jeśli kocioł w dalszym ciągu sygnalizuje zatrzymanie ze względów bezpieczeństwa, należy go wyłączyć. Przeszawić zewnętrzny wyłącznik elektryczny na pozycję OFF, zamknąć kurek gazu i skontaktować się z wykwalifikowanym technikiem.

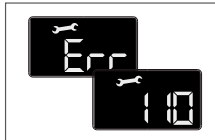

Zatrzymanie bezpieczeństwa z powodu niedostatecznego ciśnienia wody

W przypadku niewystarczającego ciśnienia wody w obiegu grzewczym kocioł sygnalizuje zatrzymanie ze względów bezpieczeństwa Err/108 - zob. Tabelę Błędów.

Sprawdzić ciśnienie na hydrometrze i zamknąć zawór zaraz po osiągnięciu ciśnienia równego 1 – 1,5 bar.

Można doprowadzić do właściwego stanu uzupełniając ilość wody poprzez otwarcie zaworu napełniania znajdującego się pod kotłem.

W razie konieczności częstego uzupełniania ilości wody, należy wyłączyć kocioł, ustawić zewnętrzny wyłącznik elektryczny w pozycji OFF, zamknąć zawór gazu i skontaktować się z wykwalifikowanym technikiem w celu ustalenia czy nie dochodzi gdzieś do wycieków wody.

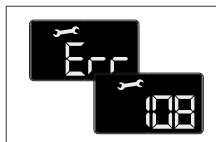

Blokada działania

Ten typ błędu ma charakter „nie przejściowy”, to znaczy nie jest automatycznie eliminowany, a na wyświetlaczu pojawia się napis. Na wyświetlaczu widoczny jest symbol  i opis kodu (Err/501).

W tym przypadku kocioł nie uruchamia się ponownie automatycznie i może być odblokowany tylko poprzez naciśnięcie przycisku RESET 5.

Jeśli po kilku próbach odblokowania problem powtarza się, należy wezwać wykwalifikowanego technika.

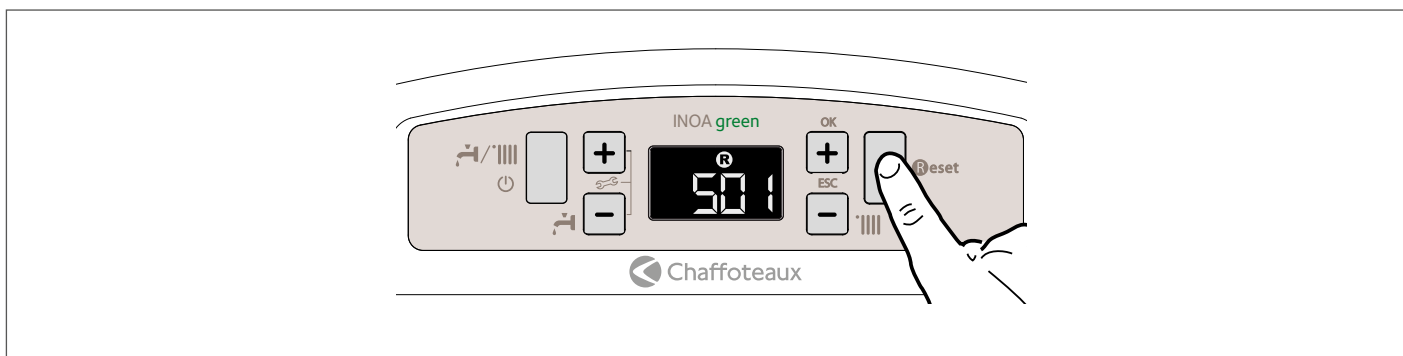

Ważne

Jeśli zablokowanie kotła będzie się często powtarzać, zaleca się powiadomienie autoryzowanego Centrum Obsługi Technicznej z prośbą o interwencję. Z powodów bezpieczeństwa przewidziane jest jednak pewne ograniczenie w postaci maksymalnej liczby 5 odblokowań w ciągu 15 minut (pięciokrotne przyciśnięcie klawisza RESET).

Przy szóstym powtórzeniu się sytuacji w ciągu 15 minut, nastąpi zablokowanie całkowite. W takim przypadku możliwe jest odblokowanie wyłącznie po wyłączeniu i ponownym włączeniu elektrycznego zasilania. Nie stwarzają natomiast poważniejszego problemu pojedyncze przypadki zablokowania lub pojawiające się sporadycznie, co pewien czas.

Kotel je chráněn před poruchami funkce systém vnitřní kontroly, vykonávané elektronickou kartou, která v případě potřeby činnost přístroje zablokuje. V případě blokování funkce se na displeji řídicího panelu zobrazí kód, vztahující se na druh zastavení a na typ poruchy, která jej generovala.

Případají v úvahu dva druhy zastavení funkce.

Bezpečnostní vypnutí

Tento druh chyby je „přechodného“ typu, to znamená, že po skončení trvání příčiny, která ji způsobila, bude automaticky vymazána. Na displeji bliká „Err“ a chybový kód (např. Err/110) se symbolem .

Bezprostředně po zrušení příčiny zastavení dojde k obnově chodu kotle a opětovnému zahájení jeho běžné činnosti.

V opačném případě vypněte kotel, přepněte vnější elektrický vypínač do polohy OFF, zavřete zavírací ventil přívodu plynu a obraťte se na kvalifikovaného technika.

Bezpečnostní zastavení z důvodu nedostatečného tlaku vody

V případě nedostatečného tlaku vody v rozvodu topení bude kotel signalizovat bezpečnostní zastavení.

Na displeji se zobrazí kód 108 (e.g. Err/108).

Zkontrolujte tlak na vodoměru a zavřete kohout, jakmile tlak dosáhne 1 - 1,5 bar.

Činnost systému může být obnovena doplněním vody prostřednictvím plnicího kohoutu, který se nachází pod kotlem.

V případě opakovaných požadavků na doplnění vypněte kotel, přepněte vnější elektrický vypínač do polohy OFF, zavřete zavírací ventil přívodu plynu a obraťte se na kvalifikovaného technika za účelem kontroly přítomnosti případných úniků vody.

Zablokování činnosti

Tento druh chyby je „trvalého“ typu, to znamená, že chyba nebude automaticky odstraněna. Na displeji se zobrazí kód, který střídavě bliká na nápisu Err (Err/501.) a zobrazí se symbol .

Obnovte běžnou činnost kotle stisknutím tlačítka RESET 5 na ovládacím panelu.

Po několika pokusech o odblokování je třeba v případě, že se problém opakuje, požádat o zásah kvalifikovaného technika.

Důležitá informace

V případě, že se zablokování opakuje příliš často, doporučujeme obrátit se na autorizované Středisko servisní služby. Z bezpečnostních důvodů kotel umožní maximálně 5 obnovení činnosti (stisknutí tlačítka  Reset (VYNULOVÁNÍ)) v průběhu 15 minut. .

Občasné nebo jednorázové zablokování nepředstavuje problém.

Pierwsza cyfra kodu błędu (Np.: 1 01) wskazuje w jakim zespole roboczym kotła wystąpił błąd:

- 1 - Obieg pierwotny CO
- 2 - Obieg CWU
- 3 - Wewnętrzne elementy elektroniczne
- 4 - Zewnętrzne elementy elektroniczne
- 5 - Zapłon i kontrola płomienia
- 6 - Wlot powietrza-wylot spalin

Informacja o nieprawidłowym działaniu

Informacja ta pojawia się na wyświetlaczu w następującej formie:

5 P 3 = Zanik płomienia

po pierwszej cyfrze, która wskazuje zespół funkcjonalny, znajduje się litera P (informacja) oraz kod odnoszący się do danej informacji.

Informacja o nieprawidłowym działaniu pompy

Na pompie umieszczona jest kontrolka wskazująca na stan działania urządzenia:

Kontrolka zgaszona :

Do pompy nie jest podłączone zasilanie elektryczne.

Dioda zielona świeci stale:

pompa pracuje

Dioda zielona świeci migająco:

trwa zmiana prędkości

Dioda czerwona :

sygnalizuje zablokowanie pompy lub brak wody

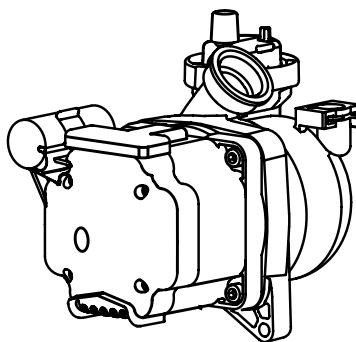

Upozornění na nesprávnou činnost oběhového čerpadla

Na oběhovém čerpadle se nachází LED, která poukazuje na stav činnosti:

Zhasnutá LED:

Oběhové čerpadlo není elektricky napájeno.

Rozsvícená zelená LED:

Oběhové čerpadlo je aktivováno

Blikající zelená LED:

Probíhá změna rychlosti

Červená LED:

Signalizuje zablokování oběhového čerpadla nebo nedostatek vody

Zabezpečenie przed zamrznaniem

Kocioł jest wyposażony w system zabezpieczający przed zamrznaniem, który kontroluje temperaturę na wyjściu kotła: jeśli temperatura ta spadnie poniżej 8°C, na 2 minuty włącza się pompa (obieg w instalacji grzewczej).

Po dwóch minutach pracy pompy poprzez kartę elektroniczną dokonywana jest odpowiednia kontrola:

- a- jeśli temperatura na wyjściu jest > od 8°C, pompa zatrzymuje się;
- b- jeśli temperatura na wyjściu jest > od 4°C i < od 8°C, pompa włącza się na kolejne 2 minuty;
- c- jeśli temperatura na wyjściu jest < od 4°C, zapala się palnik (w trybie ogrzewania z minimalną mocą), który będzie działał aż do osiągnięcia temperatury 33°C. Po osiągnięciu tej temperatury palnik zgaśnie, a pompa będzie pracować przez kolejne dwie minuty.

Włączenie zabezpieczenia przed zamrznaniem jest sygnalizowane na wyświetlaczu symbolem ❄.

Zabezpieczenie przed zamrznaniem działa tylko wtedy, jeśli kocioł funkcjonuje całkowicie prawidłowo:

- ciśnienie w instalacji jest wystarczające;
- kocioł jest podłączony do zasilania elektrycznego
- kocioł ma zapewniony dopływ gazu.

První číslice kódu chyby (Např.: 1 01) označuje, která funkční jednotka kotle zapříčinila chybu:

- 1 - Primární okruh
- 2 - Okruh TUV
- 3 - Interní elektronika
- 4 - Externí elektronika
- 5 - Zapínání a snímání
- 6 - Vstup vzduchu-výstup kouře

Hlášení poruchy

Toto hlášení bude na displeji zobrazeno v následujícím formátu:

5 P 3 = Oddálení plamene

první číslice označuje funkční jednotku a po ní následuje P (hlášení) a příslušný kód specifického hlášení.

Funkce ochrany proti zamrznutí

Kotel je vybaven ochranou proti zamrznutí, která zajišťuje kontrolu teploty na přívodu kotle: Když teplota klesne pod 8°C, dojde k zapnutí čerpadla (cirkulace v rozvodu topení) na dobu 2 minut.

Po skončení dvouminutové cirkulace elektronická karta ověří následující:

- a- Když je výstupní teplota > 8°C, dojde k zastavení čerpadla;
- b- když je výstupní teplota > 3°C a < 8°C, čerpadlo bude zapnuto na další 2 minuty;
- c- když je teplota na přívodu < 3°C, dojde k zapnutí hořáku (v rámci topení, s minimálním výkonem) až po dosažení 33°C. Po dosažení uvedené teploty se hořák vypne a cirkulátor zůstane v činnosti po dobu dalších dvou minut.

Aktivace ochrany proti zamrznutí je signalizována na displeji symbolem ❄.

Ochrana proti zamrznutí je aktivní pouze v případě dokonale funkčního kotle, charakterizovaného:

- dostatečným tlakem v rozvodu;
- předepsaným elektrickým napájením,
- přívodem plynu.

Zbiornicza tabela kodów błędów

Obwód główny	
wyświetlacz	Opis
1 01	Przegrzanie
1 02	Sensore di pressione in corto o non connesso
1 03	Niewystarczający obieg wody w kotle
1 04	
1 05	
1 06	
1 07	
1 08	Zbyt niskie ciśnienie wody w kotle (należy uzupełnić)
1 09	Cisnienie w kotle zbyt wysokie (>3 bar)
1 10	NTC na zasilaniu
1 12	NTC na powrocie
1 14	Uszkodzony czujnik zewn.
1 16	Termostat podłogowy otwarty
1 18	NTC na zasilaniu lub powrocie poza zakresem pomiaru
1 P1	Słaby obieg wody w kotle (ostrzeżenie)
1 P2	
1 P3	
Obwód cwu	
2 02	Uszkodzona sonda zasobnika
2 05	Uszkodzona sonda solarna na wejściu CWU
2 09	Przegrzew zasobnika
Wewnętrzna część elektroniczna	
3 01	Błąd EEPROM wyświetlacza
3 02	Błąd komunikacji GP-GIU
3 03	Błąd modułu głównego
3 04	Zbyt wiele Resetów
3 05	Błąd modułu głównego
3 06	Błąd modułu głównego
3 07	Błąd modułu głównego
3 P9	Planowy przegląd - skontaktuj się z serwisem
Zewnętrzna część elektroniczna	
4 11	Czujnik pomieszczenia 1 niedostępny
Zapłon i kontrola płomienia	
5 01	Brak płomienia
5 02	Płomień wykryty bez zapłonu gazu
5 04	Blokada po 3 kolejnych zanikach płomienia
5 P1	Pierwsza próba zapalenia nieudana
5 P2	Druga próba zapalenia nieudana
5 P3	Zanik płomienia
Wlot powietrza-wylot spalin	
6 04	Zbyt niskie obroty wentylatora
6 10	Zadziałanie termicznego bezpiecznika wymiennika kondensacyjnego

Souhrnná tabulka kódů poruch

Primární okruh	
Displej	Popis
1 01	Prliš vysoká teplota
1 02	Porucha tlak. snímače
1 03	Nedostatečná cirkulace
1 04	
1 05	
1 06	
1 07	
1 08	Stisknete tlačítko dopouštění
1 09	Vysoký tlak vody
1 10	Rozpojený obvod/ Zkrat sondy na přívodu topení
1 12	Rozpojený obvod/ Zkrat sondy na zpětném okruhu rozvodu topení
1 14	Rozpojený obvod/ Zkrat vnější sondy
1 16	Rozpojený termostat podlahy
1 18	Problém sond primárního okruhu
1 P1	Nedostatečný průtok
1 P2	
1 P3	
1 P4	Nedostatečný přetlak
Okruh TUV	
2 02	Porucha čidla zásobníku
2 05	Porucha vstup TUV
2 09	Přehřátí zásobníku
Interní elektronika	
3 01	Porucha displeje EEPR
3 02	Chyba komunikace GP-GIU
3 03	Porucha desky
3 04	nedovolený opakovaný RESET
3 05	Porucha desky
3 06	Porucha desky
3 07	Porucha desky
3 P9	Pravidelná údržba. Volej servis.
Externí elektronika	
4 11	Termostat 1 nedostupný
Zapínání a snímání	
5 01	Nadměrný počet zapnutí v rámci uvedení do činnosti
5 02	Falešná detekce plamene při zavřeném plynovém ventilu
5 04	Ztráta plamene
5 P1	1. pokus o zapálení
5 P2	2. pokus o zapálení
5 P3	Ztráta plamene
Vstup vzduchu-výstup kouře	
6 04	Nízké otáčky ventilátoru
6 10	Čidlo výměníku rozpojeno

Instrukcja otwierania obudowy kotła oraz kontroli jego wnętrza

Przed podjęciem jakichkolwiek prac przy kotle, należy go odłączyć od zasilania elektrycznego za pomocą zewnętrznego wyłącznika dwubiegunowego oraz zamknąć zawór gazu.

Aby uzyskać dostęp do wnętrza kotła, należy:

1. zdjąć osłonę z panelu kontrolnego (a);
2. odkręcić dwie śruby z przedniej obudowy (b)
3. pociągnąć ją do przodu i zdjąć z górnych sworzni (c-d).

Pokyny k otevření pláště kotle a inspekce zevnitř

Před jakýmkoli zásahem do kotle vypněte elektrické napájení prostřednictvím vnějšího bipolárního vypínače a zavřete kohout přívodu plynu.

Pro zabezpečení přístupu do vnitřní části kotle je třeba:

1. Uvolněte a sejměte kryt ovládacího panelu.
2. Vyšroubujte dva šrouby na kontrolním panelu (b)
3. potáhnout jej dopředu a odepnout z horních čepů (c-d).

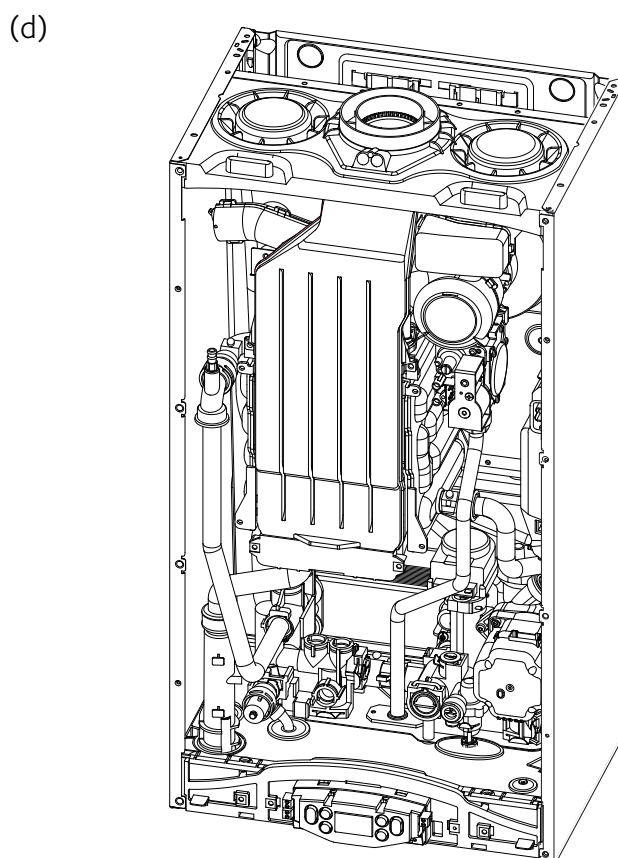
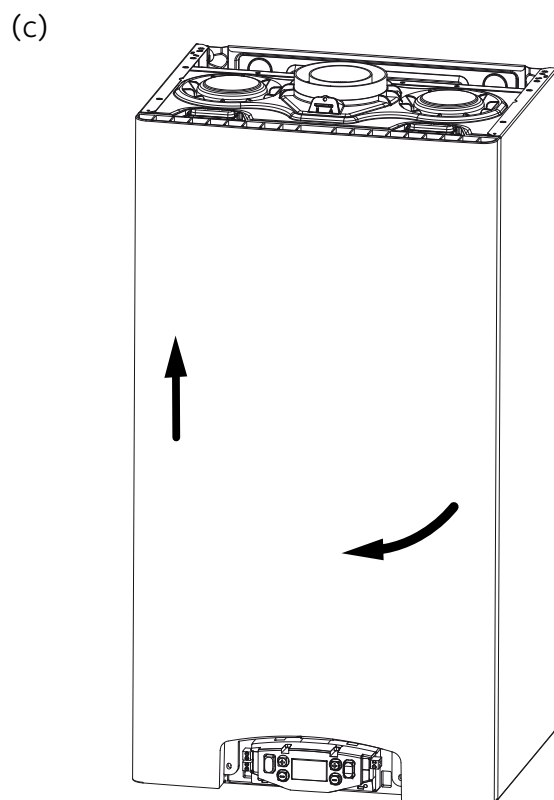
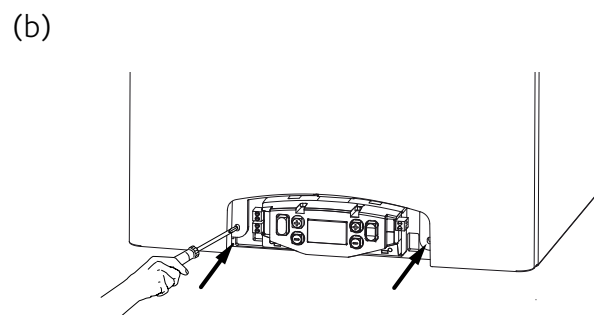
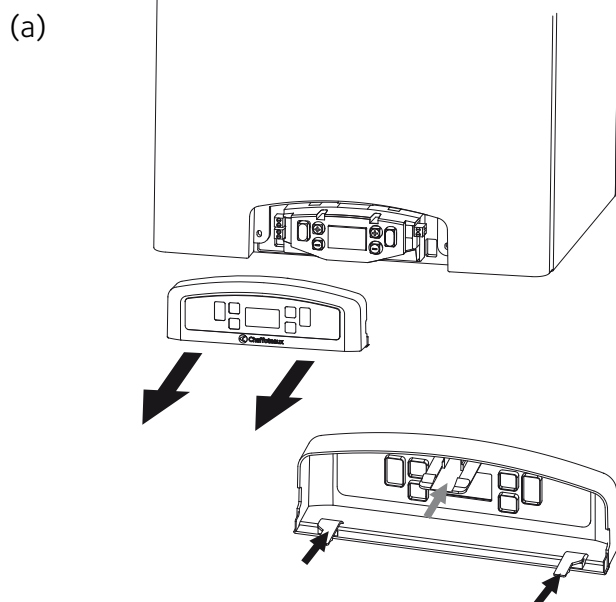

Przeprowadzanie okresowej kontroli jest rzeczą niezwykle ważną dla zapewnienia bezpieczeństwa i niezawodnego funkcjonowania, a także długiego okresu eksploatacji kotła. Tego typu kontrola powinna być wykonywana przy zachowaniu wymagań i zaleceń obowiązujących w tym zakresie norm. Zalecane jest okresowe wykonywanie analiz prawidłowości procesu spalania, aby utrzymywać pod kontrolą wydajność kotła i emisję substancji zanieczyszczających, co przewidują odpowiednie obowiązujące normy.

Przed rozpoczęciem okresowych operacji kontrolnych i serwisowych:

- odłączyć zasilanie elektryczne ustawiając dwubiegunowy wyłącznik zewnętrzny w stosunku do kotła w pozycji WYŁ;
- zamknąć zawór gazu i zawory wody zarówno instalacji grzewczej jak i ciepłej wody użytkowej.

Na zakończenie prac powinny być przywrócone poprzednie wartości parametrów regulacji.

Uwagi ogólne

Zaleca się przeprowadzenie przynajmniej raz w roku następujących kontroli elementów urządzenia:

1. Sprawdzenie szczelności obwodu wody wraz z ewentualną wymianą uszczelek i zlikwidowaniem nieszczelności.
2. Sprawdzenie szczelności obwodu gazu wraz z ewentualną wymianą uszczelek i zlikwidowaniem nieszczelności.
3. Wzrokowa ocena kompleksowego stanu urządzenia.
4. W następstwie kontroli opisanej w punkcie "3", ewentualny demontaż i wyczyszczenie komory spalania
5. Sprawdzić i oczyścić syfon.
6. Sprawdzenie działania systemów zabezpieczających zasilanie centralnego ogrzewania:
 - zabezpieczenie przed przekroczeniem temperatur granicznych.
7. Sprawdzenie działania systemów zabezpieczających obwód gazowy:
 - zabezpieczenia przed brakiem gazu lub płomienia (czujnik jonizacyjny).
8. Sprawdzenie skuteczności podgrzewania ciepłej wody użytkowej (sprawdzenie wydajności i temperatury).
9. Ogólne sprawdzenie funkcjonowania urządzenia.
10. Usuwanie płótnem ściernym osadów tlenkowych z elektrody potwierdzającej obecność płomienia.

Obecność osadów w komorze spalania nie powoduje zmniejszenia mocy kotła ani pogorszenia jego sprawności. W przypadku stwierdzenia osadów należy przeprowadzić procedurę czyszczenia wymiennika zgodnie z poniższymi wskazówkami.

Czyszczenie wymiennika głównego

CZYSZCZENIE OD STRONY SPALIN

Do wnętrza wymiennika głównego dociera się zdejmując palnik - zob. rysunek.

Wymiennik należy wyczyścić odkurzaczem przy pomocy niemetalowego pędzla. Nie stosować środków do czyszczenia w postaci płynu czy sprayu, nie używać detergentów.

UWAGA!

Wymiana uszczelki (zob. rysunek) jest obowiązkowa przy każdym demontażu palnika.

Należy wyczyścić również przewód spalinowy (umieszczony z przodu wymiennika) przed jego ponownym zamontowaniem.

Podczas konserwacji urządzenia należy sprawdzić i ewentualnie wyczyścić syfon kondensatu, aby umożliwić jego swobodny odpływ wody z kotła

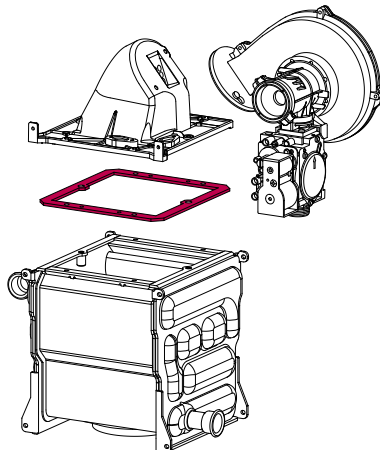

Provádění údržby je nezbytné pro bezpečnost, řádnou funkci a trvanlivost kotle. Údržba se řídí podle platných předpisů. V zájmu kontroly výkonu kotle a emisí škodlivin doporučujeme provádět periodicky analýzu spalin podle platných norem.

Před započítím operací údržby je nutno:

- odpojit elektrické napájení a dát vnější bipolární vypínač kotle do polohy OFF;
- uzavřít kohout přívodu plynu u tepelných a sanitárních zařízení.

Po ukončení operace se znovu nastaví počáteční funkce.

Základní informace

Doporučujeme provádět na zařízení alespoň jedenkrát ročně následující kontroly:

1. Kontrola těsnění vodního okruhu zařízení s eventuelní výměnou těsnění za účelem obnovení správné těsnosti.
2. Kontrola těsnění plynového okruhu zařízení s eventuelní výměnou těsnění za účelem obnovení správné těsnosti.
3. Vizualní kontrola celkového stavu zařízení.
4. Po kontrole bodu „3“ případná demontáž a vyčištění spalovací komory.
5. Kontrolujte a čistěte Sifón.
6. Kontrola funkčnosti bezpečnostních systémů topení:
 - bezpečnostní zásah při dosažení mezní teploty.
7. Kontrola funkčnosti bezpečnostních systémů rozvodu plynu:
 - bezpečnostní zásah v případě chybějícího plynu nebo plamene (ionizace).
8. Kontrola účinnosti produkce teplé užitkové vody (kontrola průtoku a teploty).
9. Všeobecná kontrola činnosti zařízení.
10. Odstranění oxidu ze zjišťovací elektrody pomocí smrkového papíru.

Přítomnost oxidace uvnitř výměníku nemusí mít vliv na výkon kotle. V případě, že je nutné výměník vyčistit, postupujte dle pokynů níže.

Čištění primárního výměníku tepla

ČIŠTĚNÍ NA STRANĚ SPALIN

Primární výměník tepla je přístupný po sejmutí hořáku - viz obrázek.

Vyčistěte výměník vysavačem a nekovovým kartáčem, zabraňte použití kapalných čisticích prostředků.

VAROVÁNÍ!

PO KAŽDÉM SEJMUTÍ HOŘÁKU JE NUTNÉ VYMĚNIT TĚSNĚNÍ (viz obrázek).

Vyčistěte také kouřovod umístěný v přední části výměníku. Během údržby zkontrolujte a popřípadě vyčistěte sifon kondenzátu, aby kondenzát mohl volně odtékat z kotle.

Czyszczenie syfonu

Dostęp do syfonu uzyskuje się poprzez opróżnienie zbiornika skroplin znajdującego się w dolnej części. Mycie może być wykonywane za pomocą wody i środka myjącego.

Zamontować zbiornik odzyskiwania skroplin w gnieździe.

Uwaga: w przypadku dłuższego nieużywania urządzenia, należy napełnić syfon przed ponownym uruchomieniem.

Brak wody w syfonie jest niebezpieczny i może spowodować wydobywanie się dymu na zewnątrz.

Próba funkcjonowania

Po wykonaniu operacji kontrolnych lub serwisowych napełnić ponownie obwód centralnego ogrzewania doprowadzając ciśnienie w tym obwodzie do wartości około 1,0 bar, a następnie odpowietrzyć instalację.

Wypełnić wodą również instalację ciepłej wody użytkowej.

- Uruchomić urządzenie.
- Jeśli okaże się to konieczne, odpowietrzyć ponownie instalację centralnego ogrzewania.
- Sprawdzić odpowiednie ustawienie parametrów regulowanych, a także poprawne działanie wszystkich organów sterowania, regulacji i kontroli.
- Sprawdzić szczelność i jakość działania instalacji odprowadzania spalin/doprowadzania powietrza do spalania.

Operacje opróżniania

Opróżnianie instalacji centralnego ogrzewania powinno być wykonywane w następujący sposób:

- wyłączyć kocioł, przestawić dwubiegunowy wyłącznik zewnętrzny na pozycję WYŁĄCZ i zamknąć zawór gazu;
- poluzować automatyczny zawór odpowietrzający;
- otworzyć kurek opróżniania instalacji, zbierając wylewającą się wodę do specjalnego pojemnika;
- opróżnić najniższe punkty instalacji (tam, gdzie to jest przewidziane).

Jeśli przewiduje się utrzymywanie nieczynnej instalacji grzewczej przez dłuższy czas w strefach geograficznych, gdzie temperatura otoczenia może w okresie zimowym spaść poniżej 0°C, zaleca się dodanie do wody w instalacji płynu zapobiegającego zamarzaniu.

W ten sposób można uniknąć częstego jej opróżniania.

W przypadku użycia tego typu płynu skontaktuj się z lokalnym Działem Technicznym ARISTON THERMO w celu uzyskania informacji o rekomendowanych środkach.

Należy okresowo sprawdzać wartość kwasowości pH mieszaniny wody - środka (od 7 do 8) zapobiegającego zamarzaniu w obwodzie kotła i wymienić zastosowany środek, kiedy zmierzona wartość będzie niższa od granicy zalecanej przez producenta tego środka.

NIE MIESZAĆ RÓŻNYCH TYPÓW ŚRODKÓW ZAPOBIEGAJĄCYCH ZAMARZANIU.

Producent kotła nie ponosi żadnej odpowiedzialności za szkody powstałe w urządzeniu lub w instalacji grzewczej, które byłyby skutkiem zastosowania niewłaściwych substancji zapobiegających zamarzaniu lub innych dodatków do wody.

Opróżnienie instalacji ciepłej wody użytkowej

Jeśli, nawet sporadycznie, występowałyby warunki sprzyjające zamarzaniu wody, powinna być opróżniona również instalacja rozprowadzająca ciepłą wodę użytkową. Należy postępować w takim przypadku w następujący sposób:

- zamknąć zawór doprowadzający wodę z sieci wodociągowej;
- otworzyć wszystkie zawory czepalne ciepłej i zimnej wody;
- opróżnić instalację począwszy od jej najniższych punktów (tam gdzie są one przewidziane).

UWAGA

Elementy, które mogłyby zawierać ciepłą wodę należy opróżnić z

Čištění sifonu

K sifonu je možné se dostat po vyjmutí kondenzační nádoby uložené v dolní části. Vymytí lze provést vodou s čisticím prostředkem.

Namontujte nádobu pro sběr kondenzátu zpět na místo.

Poznámka: v případě dlouhodobější odstávky přístroje je třeba před novým spuštěním naplnit sifon.

Nedostatek vody je nebezpečný a může vést k úniku spalin do ovzduší.

Zkouška funkce

Po provedení veškerých prací, spojených s údržbou, naplňte okruh výhřevu na tlak cca 1,0

bar a odvdzdušněte celé zařízení.

Naplňte rovněž sanitární zásobník.

- Uvedte celé zařízení do provozu.
- Pokud je to nutné, odvdzdušněte znovu celý systém.
- Proveďte veškerá nastavení a řádnou funkci všech ovládacích, regulačních a kontrolních prvků.
- Proveďte těsnost a řádnou funkci přístroje odtahu kouře / sání spalovacího vzduchu.

Operace vypuštění zařízení

Vypuštění topného zařízení musí být prováděno následujícím způsobem:

- vypnout kotel, nastavit vnější bipolární přepínač do polohy OFF a uzavřít kohout přívodu plynu;
- povolit automatický výfukový plynový ventil;
- otevřít vypouštěcí kohout zařízení a sebrat vypuštěnou vodu do nádoby;
- vyprázdnit i nejspodněji položené body zařízení (kde se takové nacházejí).

Pokud zamýšlíte ponechat zařízení mimo provoz v prostředí, kde může okolní teplota v zimním období klesnout pod 0°C, doporučuje se přidat do vody topného zařízení nemrznoucí směs; vyhnete se tak opakovanému vyprazdňování zařízení.

V případě použití této kapaliny kontaktujte prosím technika Ariston Thermo pro informace o v hodných prostředcích k čištění systému/ úpravě vody.

Periodicky kontrolujte pH nemrznoucí směsi okruhu kotle (od 7 do 8) a přikročte k její výměně, jakmile je změřená hodnota nižší, než hranice, předepsaná výrobcem.

NEMÍCHEJTE ROZDÍLNÉ DRUHY NEMRZNOUCÍCH SMĚSÍ.

Výrobce nezodpovídá za škody, způsobené na přístroji či zařízení vinou použití nevhodných nemrznoucích přípravků či přísad.

Vyprázdnění okruhu TUV

Pokaždé, když existuje nebezpečí mrazu, je třeba vyprázdnit okruh TUV, a to následovně:

- zavřete kohout přívodu vody z rozvodu vody;
- otevřete všechny kohouty teplé a studené vody;
- vyprázdníte nejnižší položené body rozvodu (jsou-li součástí).

ostrożnością, uaktywniając uprzednio wszelkie ewentualne systemy odpowietrzające w celu wyrównania ciśnień.

Usuwać kamień kotłowy z poszczególnych komponentów systemu zwracając uwagę na informacje zamieszczone w instrukcjach i kartach używanego do tego celu produktu. Należy przy tym wietrzyć pomieszczenie, używać ubrań ochronnych i unikać mieszania różnych typów produktów, chroniąc przy tym samo urządzenie, jak i przedmioty znajdujące się w pobliżu.

Należy zamykać hermetycznie otwory używane do odczytu ciśnienia i regulacji gazu. Upewnić się, czy dysza palnika jest odpowiednia do rodzaju gazu zasilającego. W przypadku pojawienia się zapachu spalenizny lub, kiedy pojawiłby się dym wychodzący z urządzenia, albo też byłoby czuć silny zapach gazu, natychmiast należy odłączyć zasilanie elektryczne, zamknąć zawór gazu, otworzyć okna i powiadomić specjalistyczny personel techniczny.

Informacje dla użytkownika

Użytkownika należy poinformować o zasadach działania urządzenia. W szczególności należy dostarczyć mu instrukcję obsługi i poinformować go, że stanowi ona element wyposażenia urządzenia. Ponadto należy przedstawić użytkownikowi następujące zalecenia i obowiązki:

- Poinformować użytkownika o obowiązku okresowych kontroli ciśnienia wody w instalacji oraz wyjaśnić mu, na czym polega uzupełnianie wody i odpowietrzanie instalacji.
- Zapoznać użytkownika z procedurą ustawiania temperatury oraz działaniem elementów regulujących w celu prawidłowego i bardziej ekonomicznego sterowania instalacją.
- Poinformować użytkownika o konieczności wykonywania okresowych przeglądów instalacji, zgodnie z obowiązującymi przepisami.
- Uprzedzić użytkownika o zakazie zmiany ustawień odnoszących się do powietrza i gazu biorących udział w procesie spalania.

Usuwanie i recykling kotła.

Nasze produkty za zaprojektowane i wyprodukowane w taki sposób aby większość komponentów mogło zostać poddanych recyklingowi.

Kocioł i jego akcesoria muszą zostać w odpowiedni sposób usunięte, a różne materiały podzielone tam gdzie to możliwe. Opakowanie użyte do transportu urządzenia powinno zostać usunięte przez instalatora / sprzedawcę.

UWAGA!

Usunięcie i recykling kotła muszą zostać wykonane zgodnie z aktualnie obowiązującymi przepisami.

UPOZORNĚNÍ

Aktivováním event. odpadních otvorů je třeba před jakoukoli manipulací vyprázdnit komponenty, které by mohly obsahovat horkou vodu.

Provést odstranění vodního kamene ze všech dílů, přičemž je třeba se držet instrukcí uvedených v bezpečnostní kartě používaného výrobku, dobře vyvětrat místnost, používat ochranné oděvy, vyhnout se směšování odlišných produktů a chránit přístroj a okolo umístěné předměty.

Hermeticky uzavřít veškeré otvory, užívané pro čtení tlaku plynu či pro seřizování plynu.

Ujistit se, že tryska je kompatibilní s používaným typem plynu.

V případě, že by byla cítit spálenina, že zařízení uniká kouř, nebo by byl silně cítit zápach plynu, odpojte přístroj z elektrické sítě, uzavřete kohout plynu, otevřete ihned okna a zavolejte technika.

Informace pro uživatele

Informujte uživatele o způsobech činnosti rozvodu.

Zejména nezapomeňte dodat uživateli návody k použití a informovat jej o tom, že je tyto návody třeba uschovat jako součásti zařízení.

Dále poskytněte uživateli následující informace:

- O potřebě pravidelně kontrolovat tlak vody v rozvodu a o způsobu jeho doplnění a odvodu.
- O způsobu nastavení teploty a regulačních zařízení za účelem zajištění správné a úsporné správy rozvodu.
- O potřebě pravidelného provádění údržby rozvodu v souladu se zákonem stanovenými požadavky.
- O tom, že je jednoznačně zakázáno měnit nastavení týkající se přívodu vzduchu podporujícího hoření a spalovaného plynu.

Likvidace odpadů.

Výrobky a jejich obaly jsou konstruovány a vyrobeny z recyklovatelných materiálů.

Obalový materiál, nespotřebované části dodávky zařízení stejně jako kotel po skončení jeho životnosti předejte k likvidaci pouze odborným firmám určeným pro likvidaci tříděného odpadu.

POZOR:

Pro likvidaci využijte systému „ekologických dvorů“. Veškeré plasty, papír, kovové materiály předejte k ekologické likvidaci.

Symbole na tabliczce znamionowej

Symboly údajů na štítku

1				2			
3			4		5		
6							
7							
8				MAX		MIN	
9		12		Q	14		
		13		P _{60/80°C}	15		
10		11		16		17	
				18			
				20			
				21			
				22			
19							

1. Marka
2. Producent
3. Model i typ
4. Kod producenta
5. Nr homologacji
6. Kraje przeznaczenia - kategoria gazu
7. Przystosowany do gazu
8. Typ instalacji
9. Dane elektryczne
10. Ciśnienie maksymalne CWU
11. Ciśnienie maksymalne CO
12. Typ kotła
13. Klasa NOx / Efektywność
14. Moc cieplna max - min
15. Moc użyteczna max-min
16. Przepływ specyficzny
17. Moc ustawiona
18. Przepływ nominalny CWU
19. Rodzaj gazu
20. Minimalna temperatura pracy
21. Max temperatura CO
22. Max temperatura CWU

1. Obchodní značka
2. Výrobce
3. Model - Výrobní č.
4. Obchodní kód
5. Č. homologace
6. Země určení - kategorie plynu
7. Připraveno
8. Typologie instalace
9. Elektrické údaje
10. Maximální tlak v okruhu TUV
11. Maximální tlak v topném rozvodu
12. Typ kotle
13. Třída NOx / Účinnost
14. Tepelný příkon - min.
15. Tepelný výkon max. - min.
16. Specifický průtok
17. Jmenovitý výkon kotle
18. Jmenovitý průtok okruhu TUV
19. Použitelné plyny
20. Minimální teplota v pracovním prostředí
21. Maximální teploty topení
22. Maximální teploty topení

charakterystyka techniczna

UWAGA OGÓL.	Model:	INOA GREEN		
		24 EU	29 EU	
Certyfikat CE (pin)		0085CO0349		
Typ kotła		B23, B23p, B33 C13(x), C23, C33(x), C43(x), C53(x), C63(x) C83(x), C93(x)		
CHARAKTERYSTYKA ENERGETYCZNA	Znamionowe zużycie ciepła maks/min (Pci) Qn	kW	23,5/5,5	29,0/6,0
	Znamionowe zużycie ciepła maks/min (Pcs) Qn	kW	26,1/6,1	32,2/6,7
	Znamionowe zużycie ciepła wody użytkowej maks/min (Pci) Qn	kW	23,5 5,5	29,0/6,0
	Znamionowe zużycie ciepła wody użytkowej maks/min (Pcs) Qn	kW	26,1/6,1	32,2/6,7
	Moc użytkowa maks/min (80°C-60°C) Pn	kW	22,9/5,3	28,4/5,8
	Moc użytkowa maks/min (50°C-30°C) Pn	kW	24,4/5,9	30,2/6,4
	Moc użytkowa maks/min wody użytkowej Pn	kW	23,0/5,3	28,4/5,8
	Wydajność spalania (w spalinach)	%	97,9	98,0
	Wydajność przy znamionowym zużyciu ciepła (60/80°C)	%	97,5/88,0	97,8/88,1
	Wydajność przy znamionowym zużyciu ciepła (30/50°C)	%	103,9/93,5	104,0/93,7
	Wydajność przy 30 % w temp. 30°C	%	108,3/97,5	108,0/97,25
	Wydajność przy minimalnym zużyciu ciepła (60/80°C)	%	96,1/86,5	96,0/86,4
	Gwiazdki Wydajności (dir. 92/42/EEC)		****	****
	Strata na poziomie spalin z działającego palnika	%	2,2	2,2
SPALINY	Ciśnienie dyspozycyjne wentylatora	Pa	100	100
	Klasa Nox	clasa	5	5
	Temperatura spalin (G20) (80°C-60°C)	°C	65	61
	Zawartość CO2 (G20) (80°C-60°C)	%	9,4	9,4
	Zawartość CO (0%O2) (80°C-60°C)	ppm	177	177
	Zawartość O2 (G20) (80°C-60°C)	%	3,8	3,8
	Maksymalny przepływ spalin (G20) (80°C-60°C)	Kg/h	37,2	46,0
	Nadmiar powietrza (80°C-60°C)	%	22	22
Obieg CO	Ciśnienie rozprężenia naczynia wzbiorczego	bar	1	1
	Maksymalne ciśnienie ogrzewania	Mpa (bar)	0,3 (3)	0,3 (3)
	Pojemność zbiornika wzbiorczego	l	8	8
	Temperatura ogrzewania min/maks (zakres wysokiej temperatury)	°C	35 / 82	35 / 82
	Temperatura ogrzewania min/maks (zakres niskiej temperatury)	°C	25 / 45	25 / 45
Obieg CWU	Temperatura wody użytkowej min/maks	°C	36 / 60	36 / 60
	Przepływ wody użytkowej (ΔT=30°C)	l/min	10,5	13,2
	Przepływ wody użytkowej ΔT=25°C	l/min	13,1	16,3
	Przepływ wody użytkowej ΔT=35°C	l/min	9,4	11,6
	Gwiazdka komfortu wody użytkowej (EN13203)		***	***
	Minimalne przepływ gorącej wody	l/min	>2	>2
	Ciśnienie wody użytkowej maks/min	Mpa (bar)	0,7/0,03 (7/0,3)	0,7/0,03 (7/0,3)
ELEKTRYKA	Napięcie/częstotliwość zasilania	V/Hz	230 - 50	230 - 50
	Całkowita moc elektryczna pobierana	W	80	85
	Minimalna temperatura otoczenia podczas eksploatacji	°C	+5	+5
	Poziom ochrony instalacji elektrycznej	IP	X5D	X5D
	Ciężar	kg	25	27

OBEČNÉ ÚDAJE	Modello:	INOA GREEN			
		24 EU	29 EU		
	Certifikace CE (pin)		0085CO0349		
	Typ kotle		B23, B23p, B33 C13(x), C23, C33(x), C43(x), C53(x), C63(x) C83(x), C93(x)		
ENERGETICKÉ CHARAKTERISTIKY	Jmenovitý průtok ohřevu max./min. (Pci)	Qn	kW	23,5/5,5	29,0/6,0
	Jmenovitý průtok ohřevu max./min. (Pcs)	Qn	kW	26,1/6,1	32,2/6,7
	Jmenovitý průtok ohřevu užitkové vody max./min. (Pci)	Qn	kW	23,5 5,5	29,0/6,0
	Jmenovitý průtok ohřevu užitkové vody max./min. (Pcs)	Qn	kW	26,1/6,1	32,2/6,7
	Užitný výkon max./min. (80 °C-60 °C)	Pn	kW	22,9/5,3	28,4/5,8
	Užitný výkon max./min. (50 °C-30 °C)	Pn	kW	24,4/5,9	30,2/6,4
	Užitný výkon max./min. užitkové vody	Pn	kW	23,0/5,3	28,4/5,8
	Tepelný výkon (kouřovodu)		%	97,9	98,0
	Výkon při jmenovitém průtoku ohřevu (60/80 °C) Hi/Hs		%	97,5/88,0	97,8/88,1
	Výkon při jmenovitém průtoku ohřevu (30/50 °C) (kondenzát) Hi/Hs		%	103,9/93,5	104,0/93,7
	Výkon při 30 % až 30 °C (kondenzát) Hi/Hs		%	108,3/97,5	108,0/97,25
	Výkon při minimálním průtoku ohřevu (60/80 °C) Hi/Hs		%	96,1/86,5	96,0/86,4
	Hvězdičky výkonu (směrnice 92/42/EEC)			****	****
	Třída Sedbuk		clasa	A/90.1	A/90
Ztráta kouřovodu při spuštěném hořáku		%	2,2	2,2	
EMISE	Tlak vzduchu		Pa	100	100
	Třída Nox		clasa	5	5
	Teplota spalin (G20) (80 °C-60 °C)		°C	65	61
	Obsah CO2 (G20) (80 °C-60 °C)		%	9,4	9,4
	Obsah CO (0 % O2) (80 °C-60 °C)		ppm	177	177
	Obsah O2 (G20) (80 °C-60 °C)		%	3,8	3,8
	Maximální průtok spalin (G20) (80 °C-60 °C)		Kg/h	37,2	46,0
	Přebytek vzduchu (80 °C-60 °C)		%	22	22
Topný okruh	Plnicí tlak expanzní nádoby		bar	1	1
	Maximální ohřevný tlak		Mpa (bar)	0,3 (3)	0,3 (3)
	Objem expanzní nádoby		l	8	8
	Teplota ohřevu min./max. (rozsah vysoké teploty)		°C	35 / 82	35 / 82
	Teplota ohřevu min./max. (rozsah nízké teploty)		°C	20 / 45	20 / 45
Okruh užitkové vody	Teplota užitkové vody min./max.		°C	36 / 60	36 / 60
	Specifický průtok užitkové vody ($\Delta T = 30 \text{ °C}$)		l/min	10,5	13,2
	Objem horké vody $\Delta T = 25 \text{ °C}$		l/min	13,1	16,3
	Objem horké vody $\Delta T = 35 \text{ °C}$		l/min	9,4	11,6
	Hvězdičkové označení komfortu užitkové vody (EN13203)			***	***
	Minimální průtok teplé vody		l/min	>2	>2
ELEKTRICKÝ	Tlak užitkové vody max./min.		Mpa (bar)	0,7/0,03 (7/0,3)	0,7/0,03 (7/0,3)
	Napětí/frekvence napájení		V/Hz	230 - 50	230 - 50
	Celková elektrická spotřeba		W	80	85
	Minimální okolní teplota pro použití		°C	+5	+5
	Stupeň ochrany elektrické instalace		IP	X5D	X5D
	Váha		kg	25	27

Dane ErP - EU 813/2013

Model: CLAS PREMIUM EVO		INOA GREEN	
		24 EU	29 EU
Kocioł kondensacyjny	tak/nie	tak	tak
Kocioł niskotemperaturowy	tak/nie	nie	nie
Kocioł typu B1	tak/nie	nie	nie
Kogeneracyjny ogrzewacz pomieszczeń	tak/nie	nie	nie
Ogrzewacz wielofunkcyjny	tak/nie	tak	tak
Dane kontaktowe (Imię i nazwisko/nazwa i adres producenta lub jego upoważnionego przedstawiciela)		ARISTON THERMO S.p.A. Viale A. Merloni 45 60044 FABRIANO AN - ITALIA	
ErP OGRZEWANIA			
Moc użytkowa P_n	kW	23	28
Moc użytkowa przy znamionowej mocy cieplnej i w reżimie wysokotemperaturowym P_4	kW	23,0	28,4
Moc użytkowa na poziomie 30 % i w reżimie niskotemperaturowym (temperatura powrotu 30°C) P_1	kW	6,9	8,52
Sezonowa efektywność energetyczna ogrzewania pomieszczeń η_5	%	92	92
Sprawność użytkowa przy znamionowej mocy cieplnej i w reżimie wysokotemperaturowym (60-80°C) η_4	%	88,0	88,1
Sprawność użytkowa przy znamionowej mocy cieplnej na poziomie 30 % i w reżimie niskotemperaturowym (temperatura powrotu 30°C) η_1	%	97,6	97,3
ErP CWU			
Deklarowany profil obciążeń		XL	XL
Efektywność energetyczna podgrzewania wody η_{wh}	%	85	84
Dzienne zużycie energii elektrycznej Q_{elec}	kWh	0,149	0,173
Dzienne zużycie paliwa Q_{fuel}	kWh	23,053	23,124
ZUŻYCIE ENERGII ELEKTRYCZNEJ NA POTRZEBY WŁASNE			
Przy pełnym obciążeniu el_{max}	kW	0,034	0,037
Przy częściowym obciążeniu el_{min}	kW	0,014	0,013
W trybie czuwania P_{sb}	kW	0,005	0,005
POZOSTAŁE PARAMETRY			
Straty ciepła w trybie czuwania P_{stby}	kW	0,053	0,054
Pobór mocy palnika zapłonowego P_{ign}	kW	0,000	0,000
Poziom mocy akustycznej w pomieszczeniu L_{WA}	dB	50	51
Emisje tlenków azotu NOx	mg/kWh	37	64

KARTA PRODUKTU - EU 811/2013

Marka			
Model(-e): (dane określające modele, do których odnoszą się informacje)		INOA GREEN	
Deklarowany profil obciążeń CWU		24 EU	29 EU
		XL	XL
Klasa sezonowej efektywności energetycznej ogrzewania pomieszczeń		A	A
Klasa efektywności energetycznej podgrzewania wody		A	A
Moc użytkowa P_n	kW	23	28
Roczne zużycie energii Q_{HE}	GJ	47	57
Roczne zużycie energii elektrycznej AEC	kWh	33	38
Roczne zużycie paliwa AFC	GJ	18	18
Sezonowa efektywność energetyczna ogrzewania pomieszczeń η_5	%	92	92
Efektywność energetyczna podgrzewania wody η_{WH}	%	85	84
Poziom mocy akustycznej w pomieszczeniu L_{WA}	dB	50	51

Údaje ErP - EU 813/2013

Modello:		INOA GREEN	
		24 EU	29 EU
Kondenzační kotel	ano/ne	ano	ano
Nízkoteplotní kotel	ano/ne	no	no
Kotel typu B1	ano/ne	ne	ne
Kogenerační ohřívač pro vytápění vnitřních prostorů	ano/ne	ne	ne
Kombinovaný ohřívač	ano/ne	ano	ano
Kontaktní údaje (Jméno a adresa výrobce nebo jeho zplnomocněného zástupce)		ARISTON THERMO S.p.A. Viale A. Merloni 45 60044 FABRIANO AN - ITALIA	
ErP OHŘEVU			
Jmenovitý tepelný výkon P_n	kW	23	28
Užitný výkon při jmenovitém tepelném výkonu a ve vysokoteplotním režimu P_4	kW	23,0	28,4
Užitný výkon při 30 % jmenovitého tepelného výkonu a v nízkoteplotním režimu (teplota zpátečky 30°C) P_1	kW	6,9	8,52
Sezonní energetická účinnost vytápění η_s	%	92	92
Tepelná účinnost při jmenovitém tepelném výkonu a ve vysokoteplotním režimu (60-80°C) η_4	%	88,0	88,1
Tepelná účinnost při 30 % jmenovitého tepelného výkonu a v nízkoteplotním režimu (teplota zpátečky 30°C) η_1	%	97,6	97,3
ErP UŽITKOVÉ VODY			
Deklarovaný zátěžový profil		XL	XL
Energetická účinnost ohřevu vody η_{wh}	%	85	84
Denní spotřeba elektrické energie Q_{elec}	kWh	0,149	0,173
Denní spotřeba paliva Q_{fuel}	kWh	23,053	23,124
SPOTŘEBA POMOCNÉ ELEKTRICKÉ ENERGIE			
Při plném zatížení e_{max}	kW	0,034	0,037
Při částečném zatížení e_{min}	kW	0,014	0,013
V pohotovostním režimu P_{SB}	kW	0,005	0,005
DALŠÍ POLOŽKY			
Tepelná ztráta v pohotovostním režimu P_{stby}	kW	0,053	0,054
Spotřeba elektrické energie zapalovacího hořáku P_{ign}	kW	0,000	0,000
Poziom mocy akustycznej w pomieszczeniu L_{WA}	dB	50	51
Emise oxidů dusíku NOx	mg/kWh	37	64

INFORMAČNÍ LIST VÝROBKU - EU 811/2013

Značka			
Model/y: (informace k určení modelu/ů, na který/é se informace vztahují)		INOA GREEN	
		24 EU	29 EU
Deklarovaný zátěžový profil I TUV -		XL	XL
Třída sezonní energetické účinnosti vytápění		A	A
Třída energetické účinnosti ohřevu vody		A	A
Jmenovitý tepelný výkon P_n	kW	23	28
Roční spotřeba energie Q_{HE}	GJ	47	57
Roční spotřeba elektrické energie AEC	kWh	33	38
Roční spotřeba paliva AFC	GJ	18	18
Sezonní energetická účinnost vytápění η_s	%	92	92
Energetická účinnost ohřevu vody η_{WH}	%	85	84
Hladina akustického výkonu ve vnitřním prostoru L_{WA}	dB	50	51

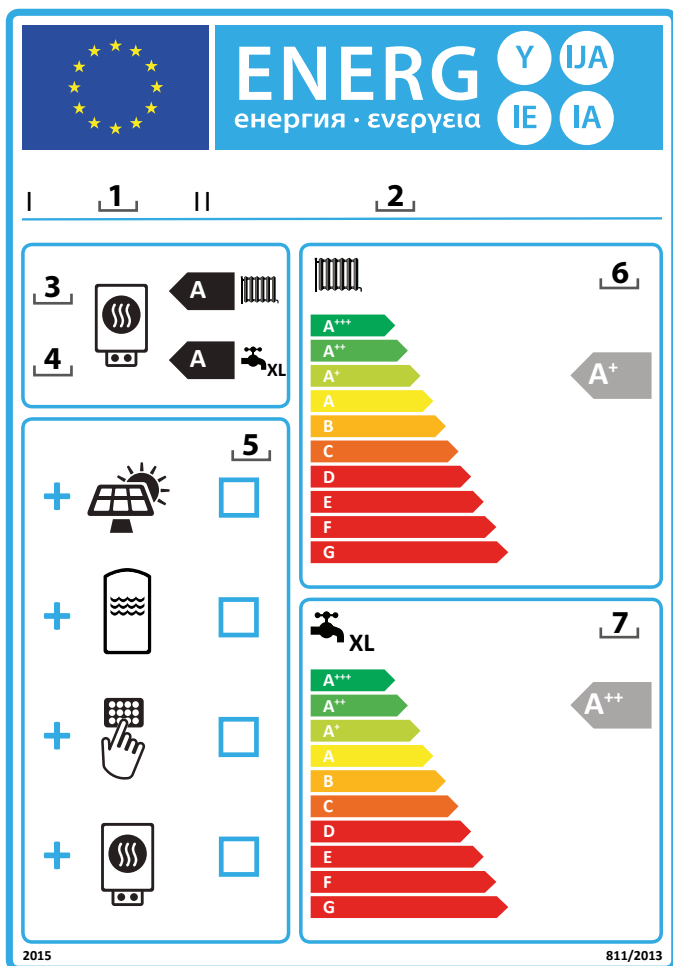

Etykieta dla zestawów zawierających ogrzewacz pomieszczeń (lub ogrzewacz wielofunkcyjny), regulator temperatury i urządzenie słoneczne.

Instrukcji napełniania.

1. nazwa lub znak towarowy dystrybutora lub dostawcy;
2. identyfikator modelu dystrybutora lub dostawcy;
3. klasa sezonowej efektywności energetycznej ogrzewania pomieszczeń dla ogrzewacza pomieszczeń, oznaczona;
4. klasy efektywności energetycznej ogrzewania pomieszczeń i podgrzewania wody dla ogrzewacza wielofunkcyjnego, oznaczona;
5. ✓ wskazanie, czy do zestawu zawierającego ogrzewacz wielofunkcyjny, regulator temperatury i urządzenie słoneczne można dodatkowo dołączyć kolektor słoneczny, zasobnik ciepłej wody użytkowej, regulator temperatury lub dodatkowy ogrzewacz;
6. klasa sezonowej efektywności energetycznej ogrzewania pomieszczeń dla zestawu zawierającego ogrzewacz pomieszczeń, regulator temperatury i urządzenie słoneczne, określona zgodnie z rysunkiem 1 na kolejnych stronach.
Wierzchołek strzałki zawierającej literę określającą klasę sezonowej efektywności energetycznej ogrzewania pomieszczeń dla zestawu zawierającego ogrzewacz pomieszczeń, regulator temperatury i urządzenie słoneczne jest umieszczony na tej samej wysokości co wierzchołek odpowiedniej klasy efektywności energetycznej.
7. klasa sezonowej efektywności energetycznej podgrzewania wody dla zestawu zawierającego ogrzewacz wielofunkcyjny, regulator temperatury i urządzenie słoneczne, określona zgodnie z rysunkiem 5 na kolejnych stronach.
Wierzchołek strzałki zawierającej literę określającą klasę sezonowej efektywności energetycznej podgrzewania wody dla zestawu zawierającego ogrzewacz wielofunkcyjny, regulator temperatury i urządzenie słoneczne jest umieszczony na tej samej wysokości co wierzchołek odpowiedniej klasy efektywności energetycznej.

Energetický štítek souprav sestávajících z ohřivače pro vytápění vnitřních prostorů (nebo kombinovaného ohřivače), regulátoru teploty a solárního zařízení.

Plnicí instrukce.

1. název nebo ochranná známka dodavatele;
2. identifikační značka modelu používaná dodavatelem;
3. třída sezonní energetické účinnosti vytápění ohřivače pro vytápění vnitřních prostor, vyplnit;
4. třídy sezonní energetické účinnosti vytápění kombinovaného ohřivače a energetické účinnosti ohřevu vody vyplnit;
5. ✓ informace, zda do soupravy sestávající z kombinovaného ohřivače, regulátoru teploty a solárního zařízení může být začleněn solární kolektor, zásobník teplé vody, regulátor teploty a/nebo přídatný ohřivač;
6. třída sezonní energetické účinnosti vytápění vnitřních prostorů soupravy sestávající z ohřivače pro vytápění vnitřních prostorů, regulátoru teploty a solárního zařízení, stanovená v souladu s bodem 1 následující strany.
Hrot šipky udávající třídu sezonní energetické účinnosti vytápění soupravy sestávající z ohřivače pro vytápění vnitřních prostorů, regulátoru teploty a solárního zařízení je umístěn ve stejné výšce jako hrot šipky příslušné třídy energetické účinnosti;
7. třída sezonní energetické účinnosti vytápění soupravy sestávající z kombinovaného ohřivače, regulátoru teploty a solárního zařízení stanovená, stanovená v souladu s bodem 5 následující strany.
Hrot šipky udávající třídu sezonní energetické účinnosti vytápění soupravy sestávající z kombinovaného ohřivače, regulátoru teploty a solárního zařízení je umístěn ve stejné výšce jako hrot šipky příslušné třídy energetické účinnosti.

Zestawy zawierające ogrzewacz wielofunkcyjny, regulator temperatury i urządzenie słoneczne.

Karta zestawów zawierających ogrzewacz wielofunkcyjny, regulator temperatury i urządzenie słoneczne musi zawierać elementy określone w lit. a) i b):

a) elementy określone na, odpowiednio, rysunku 1, na potrzeby oceny sezonowej efektywności energetycznej ogrzewania pomieszczeń dla zestawu zawierającego ogrzewacz wielofunkcyjny, regulator temperatury i urządzenie słoneczne, w tym poniższe informacje:

- I: wartość sezonowej efektywności energetycznej ogrzewania pomieszczeń dla podstawowego ogrzewacza wielofunkcyjnego, wyrażona w %,
- II: współczynnik ważący moc cieplną ogrzewaczy podstawowych oraz ogrzewaczy dodatkowych w zestawie (patrz ROZPORZĄDZENIE DELEGOWANE KOMISJI (UE) NR 811/2013 - załącznik IV - 6.a);
- III: wartość wyrażenia matematycznego: $294/(11 \cdot Prated)$, gdzie Prated dotyczy podstawowego ogrzewacza wielofunkcyjnego;
- IV: wartość wyrażenia matematycznego $115/(11 \cdot Prated)$, gdzie Prated dotyczy podstawowego ogrzewacza wielofunkcyjnego;

ponadto w przypadku podstawowych wielofunkcyjnych ogrzewaczy z pompą ciepła:

- V: wartość różnicy między sezonowymi efektywnościami energetycznymi ogrzewania pomieszczeń w warunkach klimatu umiarkowanego i chłodnego, wyrażona w %,
- VI: wartość różnicy między sezonowymi efektywnościami energetycznymi ogrzewania pomieszczeń w warunkach klimatu ciepłego i umiarkowanego, wyrażona w %;

b) elementy określone na rysunku 5 na potrzeby oceny efektywności energetycznej podgrzewania wody dla zestawu zawierającego ogrzewacz wielofunkcyjny, regulator temperatury i urządzenie słoneczne, przy czym zawarte muszą być poniższe informacje:

- I: wartość efektywności energetycznej podgrzewania wody dla ogrzewacza wielofunkcyjnego, wyrażona w %,
- II: wartość wyrażenia matematycznego $(220 \cdot Q_{ref})/Q_{nonsol}$, gdzie Q_{ref} uzyskuje się z załącznik VII - tabeli 15 - ROZPORZĄDZENIE DELEGOWANE KOMISJI (UE) NR 811/2013, a Q_{nonsol} z karty produktu urządzenia słonecznego dla deklarowanego profilu obciążeń M, L, XL lub XXL podgrzewacza wielofunkcyjnego;
- III: wartość wyrażenia matematycznego $(Q_{aux} \cdot 2,5)/(220 \cdot Q_{ref})$, wyrażoną w %, gdzie Q_{aux} uzyskuje się z karty produktu urządzenia słonecznego, a Q_{ref} z załącznik VII - tabeli 15 - ROZPORZĄDZENIE DELEGOWANE KOMISJI (UE) NR 811/2013 w załączniku VII dla deklarowanego profilu obciążeń M, L, XL lub XXL.

Soupravy sestávající z kombinovaného ohřivače, regulátoru teploty a solárního zařízení.

Informační list soupravy sestávající z kombinovaného ohřivače, regulátoru teploty, solárního zařízení a zařízení pro pasivní využití odpadního tepla musí obsahovat prvky uvedené pod písmeny a) a b):

a) prvky uvedené na obrázcích 1 nezbytné k určení hodnoty sezonní energetické účinnosti vytápění soupravy sestávající z kombinovaného ohřivače, regulátoru teploty a solárního zařízení, včetně těchto informací:

- I: hodnotu sezonní energetické účinnosti vytápění preferovaného kombinovaného ohřivače, vyjádřenou v %;
- II: faktor pro porovnání tepelného výkonu preferovaného ohřivače a přidavných ohřivačů soupravy, (vidět NAŘÍZENÍ KOMISE V PŘENESENÉ PRÁVOMOCI (EU) N. 811/2013 - příloha IV - 6.a);
- III: hodnotu matematického výrazu: $294/(11 \cdot Prated)$, přičemž Prated se vztahuje k preferovanému kombinovanému ohřivači;
- IV: hodnotu matematického výrazu $115/(11 \cdot Prated)$, přičemž Prated se vztahuje k preferovanému kombinovanému ohřivači;

u preferovaných kombinovaných ohřivačů s tepelným čerpadlem navíc:

- V: hodnotu rozdílu sezonních energetických účinností vytápění za průměrných a chladnějších klimatických podmínek, vyjádřenou v %;
- VI: hodnotu rozdílu sezonních energetických účinností vytápění za teplejších a průměrných klimatických podmínek, vyjádřenou v %;

b) prvky uvedené na obrázku 5 nezbytné k určení hodnoty energetické účinnosti ohřevu vody soupravy sestávající z kombinovaného ohřivače, regulátoru teploty a solárního zařízení, přičemž musí být uvedeny tyto informace:

- I: hodnota energetické účinnosti ohřevu vody kombinovaného ohřivače, vyjádřená v %;
- II: hodnota matematického výrazu $(220 \cdot Q_{ref})/Q_{nonsol}$, pro deklarovaný zátěžový profil M, L, XL nebo XXL kombinovaného ohřivače, přičemž hodnota referenční energie Q_{ref} je převzata z příloze VII - tabulky 15 - NAŘÍZENÍ KOMISE V PŘENESENÉ PRÁVOMOCI (EU) N. 811/2013, hodnota ročního nesolárního tepelného přínosu Q_{nonsol} z informačního listu solárního zařízení;
- III: hodnotu matematického výrazu $(Q_{aux} \cdot 2,5)/(220 \cdot Q_{ref})$, pro deklarovaný zátěžový profil M, L, XL nebo XXL vyjádřenou v %, přičemž hodnota roční spotřeby pomocné elektrické energie Q_{aux} je převzata z informačního listu solárního zařízení a hodnota referenční energie Q_{ref} z příloze VII - tabulky 15- NAŘÍZENÍ KOMISE V PŘENESENÉ PRÁVOMOCI (EU) N. 811/2013.

Rysunek 1

Obrázek 1



Sezonowa efektywność energetyczna ogrzewania pomieszczeń dla kotła
 Sezonní energetická účinnost vytápění kotle 1 %

Regulator temperatury
 z karty produktu regulatora temperatury
 Regulátor teploty - termostat
 Z informačního listu regulátor teploty

Klasa - Třída
 I = 1%, II = 2%, III = 1,5%, IV = 2%,
 V = 3%, VI = 4 %, VII = 3,5%, VIII = 5%

+ % 2

Dotakowy kocioł
 z karty produktu kotła
 Příkladný kotel
 Z informačního listu kotle

Sezonowa efektywność energetyczna ogrzewania pomieszczeń (w %)

± % 3

(- 'I') x 0,1 =

Udział energii słonecznej - z karty produktu urządzenia słonecznego
 Příspěvek solárního zařízení - Z informačního listu solárního zařízení

Wielkość kolektora (w m²)
 Plocha kolektoru (v m²)

Pojemność zasobnika (w m³)
 Objem zásobníku (v m³)

Efektywność kolektora (w %)
 Účinnost kolektoru (v %)

Klasa zasobnika
 Klasifikace zásobníku
 A* = 0,95, A = 0,91,
 B = 0,86, C = 0,83, D-G = 0,81

('III' x + 'IV' x) x 0,9 x (/100) x = + % 4

Dotakowa pompa ciepła
 z karty produktu pompy ciepła
 Příkladné tepelné čerpadlo
 Z inf. listu tepelného čerpadla

Sezonowa efektywność energetyczna ogrzewania pomieszczeń (w %)

+ % 5

(- 'I') x 'II' =

Udział energii słonecznej ORAZ dodatkowa pompa ciepła
 Solární přínos A Příkladné tepelné čerpadlo

Wibrać niższą wartość
 Zvolte nižší hodnotu

0,5 x 4 LUB/OR 0,5 x 5 = - % 6

Sezonowa efektywność energetyczna ogrzewania pomieszczeń dla zestawu
 Sezonní energetická účinnost vytápění soupravy 7 %

Klasa sezonowej efektywności energetycznej ogrzewania pomieszczeń dla zestawu
 Třída sezonní energetické účinnosti vytápění soupravy

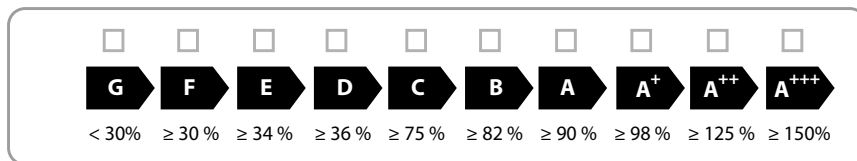

Kocioł i dodatkowa pompa ciepła instalowane z niskotemperaturowymi emiterami ciepła przy 35 °C?
 z karty produktu pompy ciepła
 Kotel a přídadné tepelné čerpadlo instalované s nízkoteplotními topnými tělesy při 35°C?
 Z informačního listu tepelného čerpadla.

7 + (50 x 'II') = %

Efektywność energetyczna zestawu produktów podana e niniejszej karcie produktu może nie odpowiadać rzeczywistej efektywności energetycznej urządzenia zainstalowanego w budynku, ponieważ na taką wydajność mają wpływ dodatkowe czynniki, np straty ciepła w systemie rozprowadzającym oraz zwymiarowanie produktów w odniesieniu do wielkości budynku i jego charakterystyki.

Energetická účinnost soupravy výrobků uvedená v tomto informačním listu nemusí odpovídat její skutečné energetické účinnosti poté, co je souprava instalována v budově, protože tuto účinnost ovlivňují také další faktory, jako jsou tepelné ztráty přenosové soustavy a dimenzování výrobků v souvislosti s velikostí a vlastnostmi budovy.

Rysunek 5

Obrázek 5



Efektowność energetyczna podgrzewania wody dla ogrzewacza wielofunkcyjnego
Energetická účinnost ohřevu vody kombinovaného ořivače

¹
'I' %

Deklarowany profil obciążeń:
Deklarovaný zátěžový profil:

Udział energii słonecznej - z karty produktu urządzenia słonecznego
Solární přínos - Z informačního listu solárního zařízení

Energia elektryczna na
potrzeby własne
Pomocná el. energie

$(1,1 \times 'I' - 10\%) \times 'II' - 'III' = + \text{} \%$

Efektowność energetyczna podgrzewania wody dla zestawu w warunkach klimatu umiarkowanego
Energetická účinnost ohřevu vody soupravy za průměrných klimatických podmínek

³
 %

Klasa efektywności energetycznej podgrzewania wody dla zestawu w warunkach klimatu umiarkowanego
Třída sezonní energetické účinnosti ohřevu vody soupravy za průměrných klimatických podmínek

	<input type="checkbox"/>	<input type="checkbox"/>	<input type="checkbox"/>	<input type="checkbox"/>	<input type="checkbox"/>	<input type="checkbox"/>	<input type="checkbox"/>	<input type="checkbox"/>	<input type="checkbox"/>	<input type="checkbox"/>
	G	F	E	D	C	B	A	A⁺	A⁺⁺	A⁺⁺⁺
<input type="checkbox"/> M	< 27 %	≥ 27 %	≥ 30 %	≥ 33 %	≥ 36 %	≥ 39 %	≥ 65 %	≥ 100 %	≥ 130 %	≥ 163 %
<input type="checkbox"/> L	< 27 %	≥ 27 %	≥ 30 %	≥ 34 %	≥ 37 %	≥ 50 %	≥ 75 %	≥ 115 %	≥ 150 %	≥ 188 %
<input type="checkbox"/> XL	< 27 %	≥ 27 %	≥ 30 %	≥ 35 %	≥ 38 %	≥ 55 %	≥ 80 %	≥ 125 %	≥ 160 %	≥ 200 %
<input type="checkbox"/> XXL	< 28 %	≥ 28 %	≥ 32 %	≥ 36 %	≥ 40 %	≥ 60 %	≥ 85 %	≥ 131 %	≥ 170 %	≥ 213 %

Efektowność energetyczna podgrzewania wody w warunkach klimatu chłodnego i umiarkowanego
Energ. účinnost ohřevu vody soupravy za chladn. a tepl. klim. podm.

chłodny: ³ - 0,2 x ² = %
Chladnější:

ciepły: ³ + 0,4 x ² = %
Teplejší:

Efektowność energetyczna zestawu produktów podana e niniejszej karcie produktu może nie odpowiadać rzeczywistej efektywności energetycznej urządzenia zainstalowanego w budynku, ponieważ na taką wydajność mają wpływ dodatkowe czynniki, np straty ciepła w systemie rozprowadzającym oraz zwymiarowanie produktów w odniesieniu do wielkości budynku i jego charakterystyki.

Energetická účinnost soupravy výrobků uvedená v tomto informačním listu nemusí odpovídat její s kutečné energetické účinnosti poté, co je souprava instalována v budově, protože tuto účinnost ovlivňují také další faktory, jako jsou tepelné ztráty přenosové soustavy a dimenzování výrobků v souvislosti s velikostí a vlastnostmi budovy.

Ariston Thermo Polska Sp. z o.o.

31-408 Kraków, ul. Pocieszka 3

Tel. 012/4205279 do 85

Fax 012/4205281

e.mail: service.pl@aristonthermo.com

www.chaffoteaux.pl

Ariston Thermo CZ, s.r.o.

Poděbradská 88/55

198 00 Praha 9

Tel.: 222 713 455

www.aristonthermo.com

420010654600